

# Verhalten im Notfall

Ihr Standort: siehe Türbeschriftung

Siehe auch Notfall-App

<https://intra.zhaw.ch/finanzen-services/finanzen-services/sicherheit/notfall/notfall-app/>



Medizinischer Notfall

1. Unfall melden



Notfall ZHAW 058 934 70 70



Sanität 144

- WER sind Sie?
- WAS ist passiert?
- WO ist es passiert?
- WIE ist es passiert?
- Sind Menschen in Gefahr?

2. Erste Hilfe



- Absicherung des Unfallortes
- Versorgen der Verletzten



Brand Evakuierung

1. Alarmieren



Notfall ZHAW 058 934 70 70



Feuerwehr 118

2. Retten



- Gefährdete Personen mitnehmen
- Fenster und Türen schliessen
- Gekennzeichneten Fluchtwegen folgen
- Keinen Aufzug benutzen
- Rauchzonen nicht betreten

3. Durchsage beachten



- Dauerton oder Durchsage «Gebäude verlassen»

4. Löschen



- Sich selber nicht gefährden

Evakuierung



- Sammelplatz aufsuchen



Gewalt Bedrohung

1. Alarmieren



Notfall ZHAW 058 934 70 70

2. Durchsage beachten



- Pulsierender Ton oder Durchsage «Bedrohung – Schutz aufsuchen»

3. Sich Schützen



- Abschliessbaren Raum aufsuchen
- Alle Türen und Fenster abschliessen
- Von Türen und Fenstern fernhalten
- Deckung suchen
- Auf den Boden legen oder sich bodennah aufhalten

4. Entwarnung



- Die Entwarnung erfolgt ausschliesslich durch Weisung der Polizei

**PERSÖNLICHE DROHUNG**

- Keine Gegenwehr
- Forderungen erfüllen

**TELEFONISCHE DROHUNG**

- Telefonnummer notieren
- Gespräch dokumentieren

**SCHRIFTLICHE DROHUNG**

- Dokument möglichst wenig berühren
- E-Mail weder löschen noch weiterleiten



Einbruch Diebstahl

1. Alarmieren



Notfall ZHAW 058 934 70 70

2. Informieren



- Vorgesetzten informieren
- Service Desk informieren

Service Desk: **058 934 66 77**

- MO – FR 07.00 - 19.00 Uhr
- SA 08.00 - 12.00 Uhr

# Raumordnung

Gebäude ZT, 6.OG Flachbau

Raum ZT 6.D02

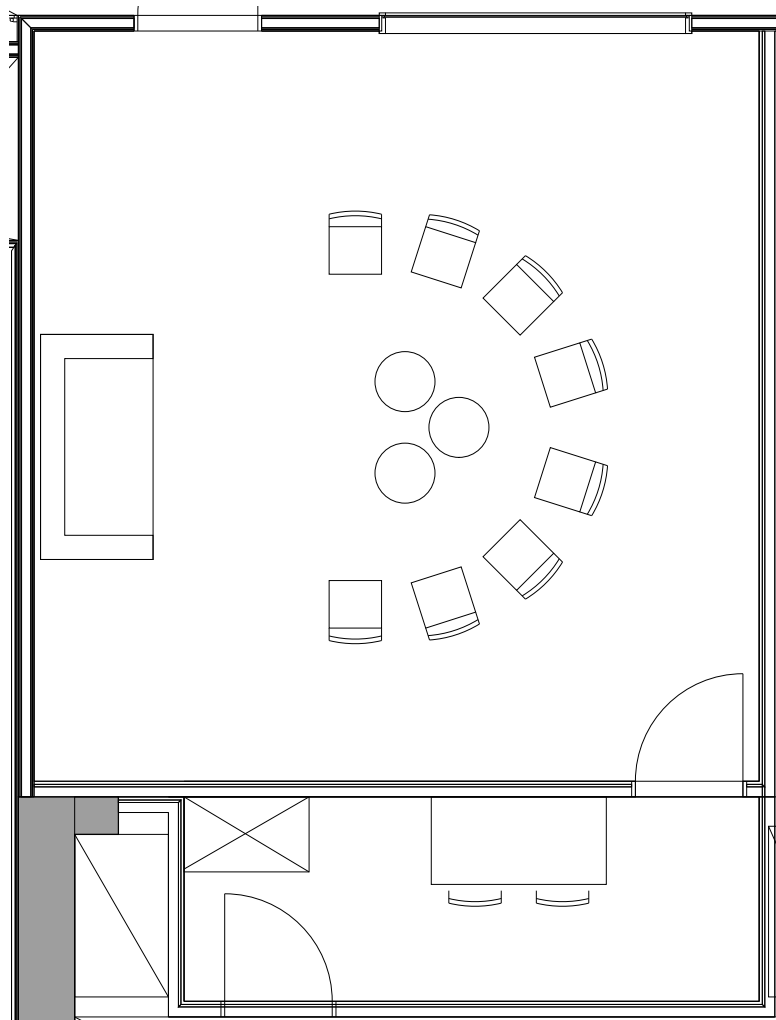

Ausstattung: 1 Flipcharts 2 Pinnwände

Sitzplätze: 10

**Danke, dass Sie die Raumordnung wieder herstellen:**

- Einrichtung gemäss Plan wieder herstellen
- Geräte und Beleuchtung ausschalten
- Türen und Fenster schliessen

**Service Desk: 058 934 66 77**

**Notfall ZHAW (24h): 058 934 70 70**



# Raumordnung

Gebäude ZT, 6.OG Flachbau

Raum ZT 6.D13

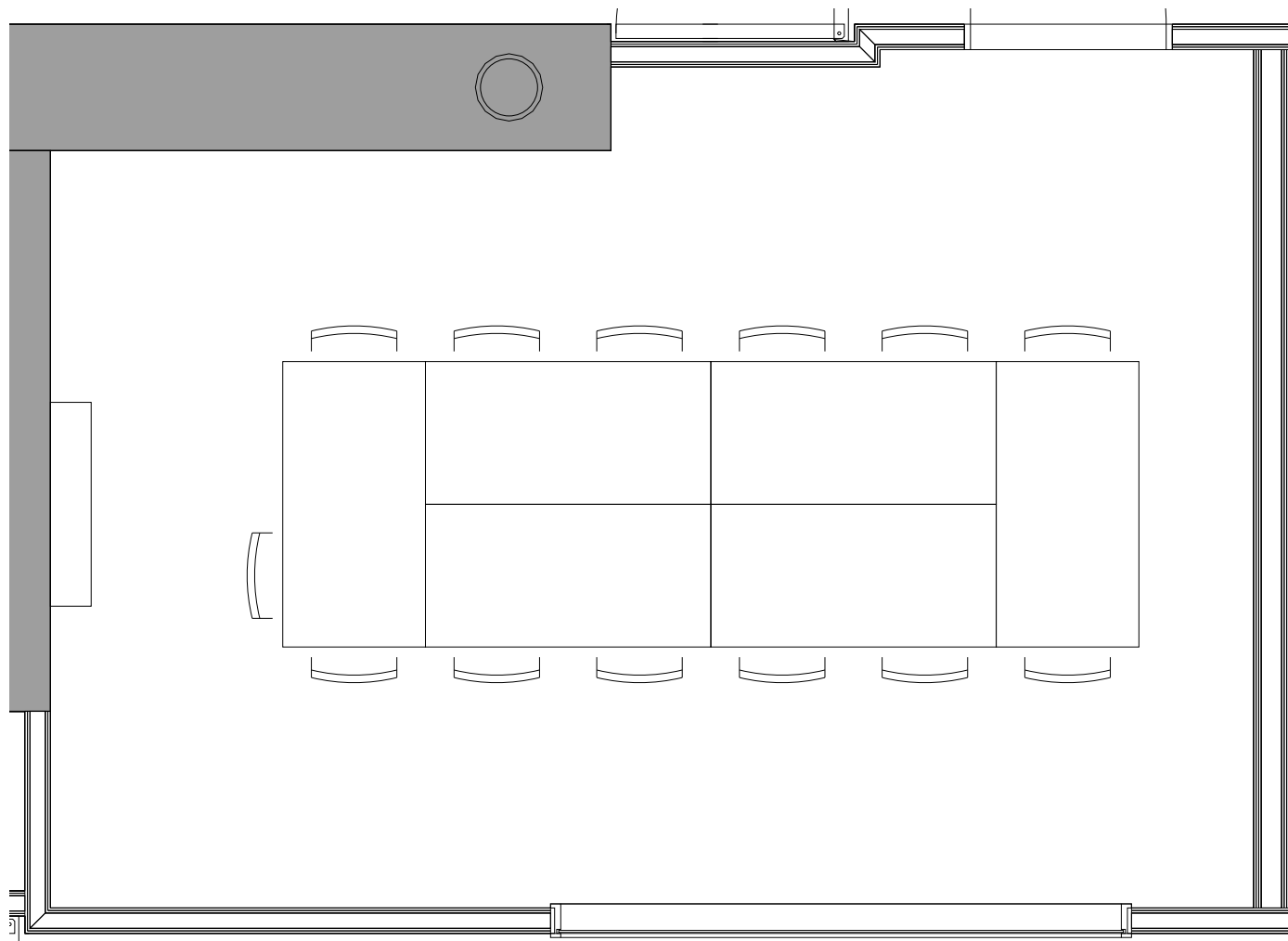

Ausstattung: 1 Flipcharts 2 Pinnwände

Sitzplätze: 13

**Danke, dass Sie die Raumordnung wieder herstellen**

**Service Desk: 058 934 66 77**

**Notfall ZHAW (24h): 058 934 70 70**

- Einrichtung gemäss Plan wieder herstellen
- Geräte und Beleuchtung ausschalten
- Türen und Fenster schliessen

# Raumordnung

Gebäude ZT, 6.OG Flachbau

Raum ZT 6.D14

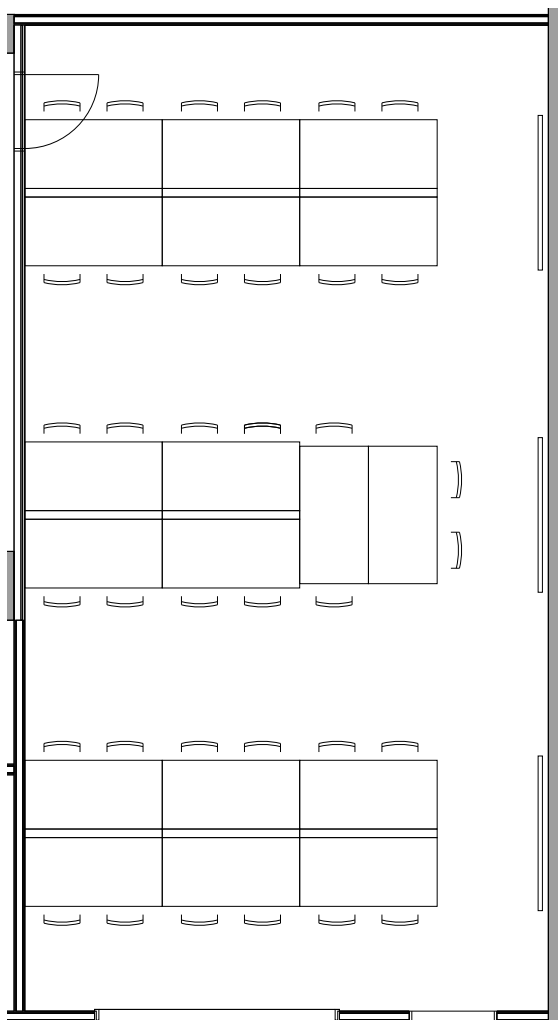

Ausstattung: 0 Flipcharts 0 Pinnwände

Sitzplätze: 34

**Danke, dass Sie die Raumordnung wieder herstellen:**

- Einrichtung gemäss Plan wieder herstellen
- Geräte und Beleuchtung ausschalten
- Türen und Fenster schliessen

**Service Desk: 058 934 66 77**

**Notfall ZHAW (24h): 058 934 70 70**



# Raumordnung

Gebäude ZT, 6.OG Flachbau

Raum ZT 6.D15

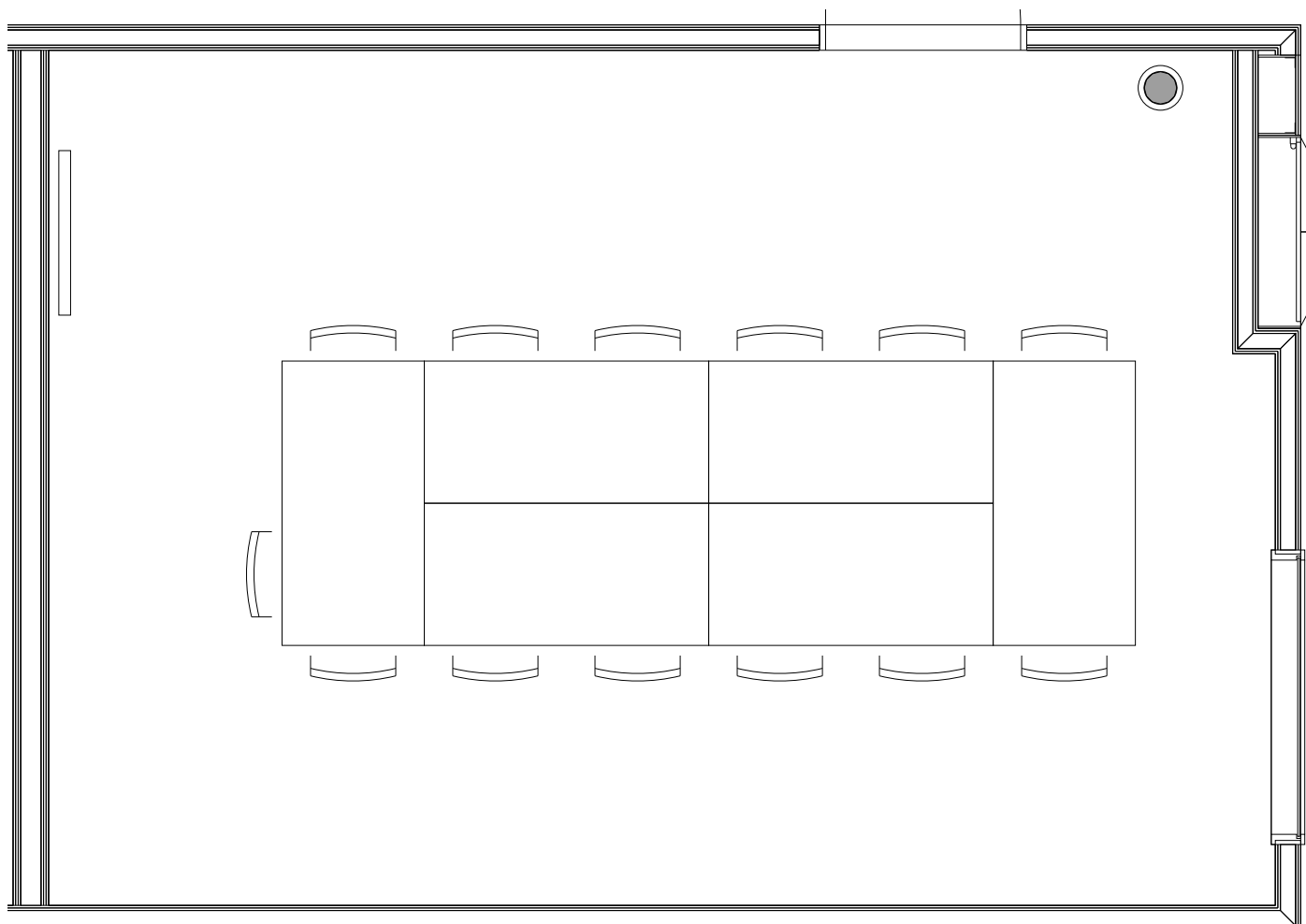

Ausstattung: 1 Flipcharts 2 Pinnwände

Sitzplätze: 13

**Danke, dass Sie die Raumordnung wieder herstellen**

**Service Desk: 058 934 66 77**

**Notfall ZHAW (24h): 058 934 70 70**

- Einrichtung gemäss Plan wieder herstellen
- Geräte und Beleuchtung ausschalten
- Türen und Fenster schliessen

# Raumordnung

Gebäude ZT, 3.OG

Raum ZT 3.D20

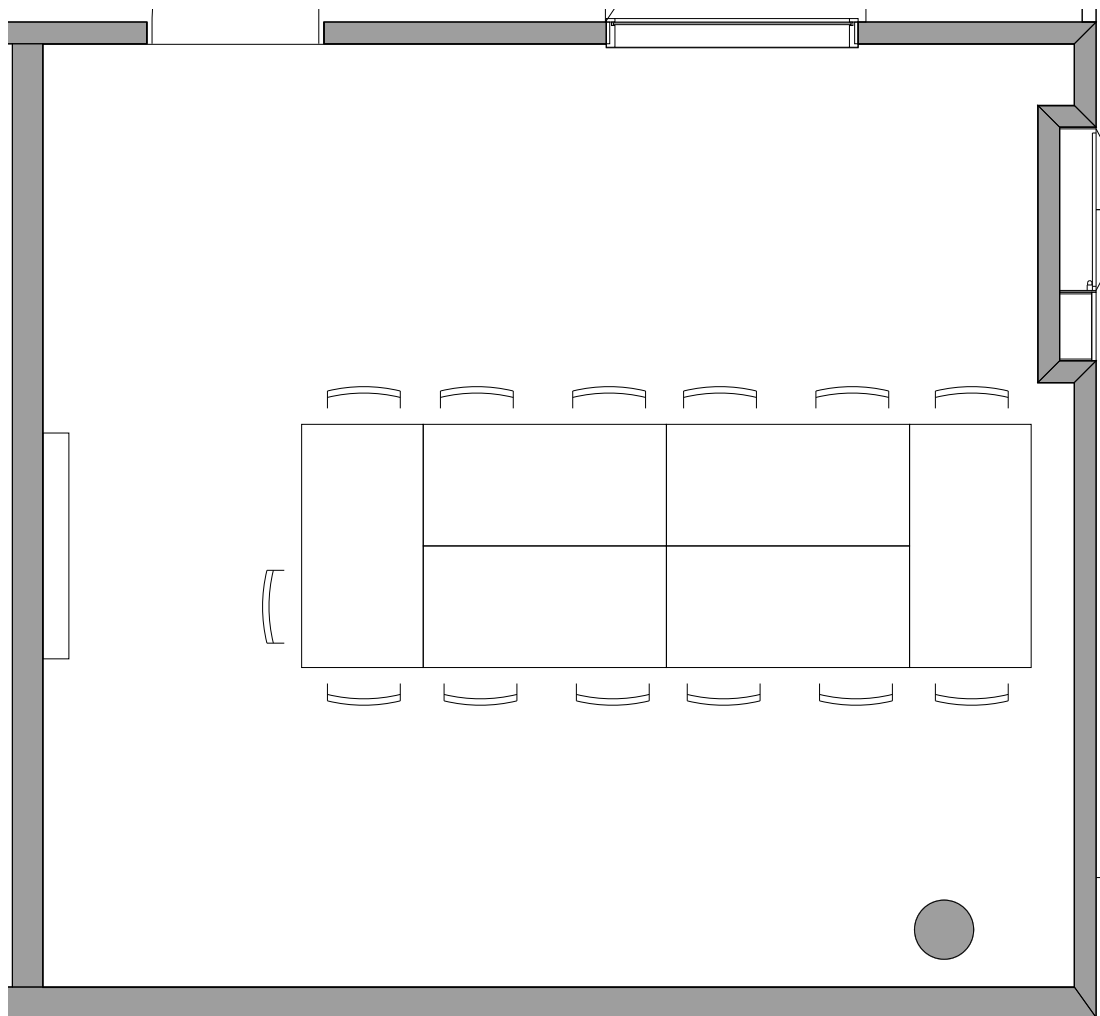

Ausstattung: 1 Flipcharts 2 Pinnwände

Sitzplätze: 13

**Danke, dass Sie die Raumordnung wieder herstellen**

**Service Desk: 058 934 66 77**

**Notfall ZHAW (24h): 058 934 70 70**

- Einrichtung gemäss Plan wieder herstellen
- Geräte und Beleuchtung ausschalten
- Türen und Fenster schliessen

# Raumordnung

Gebäude ZT, 6.OG Flachbau

Raum ZT 6.D21

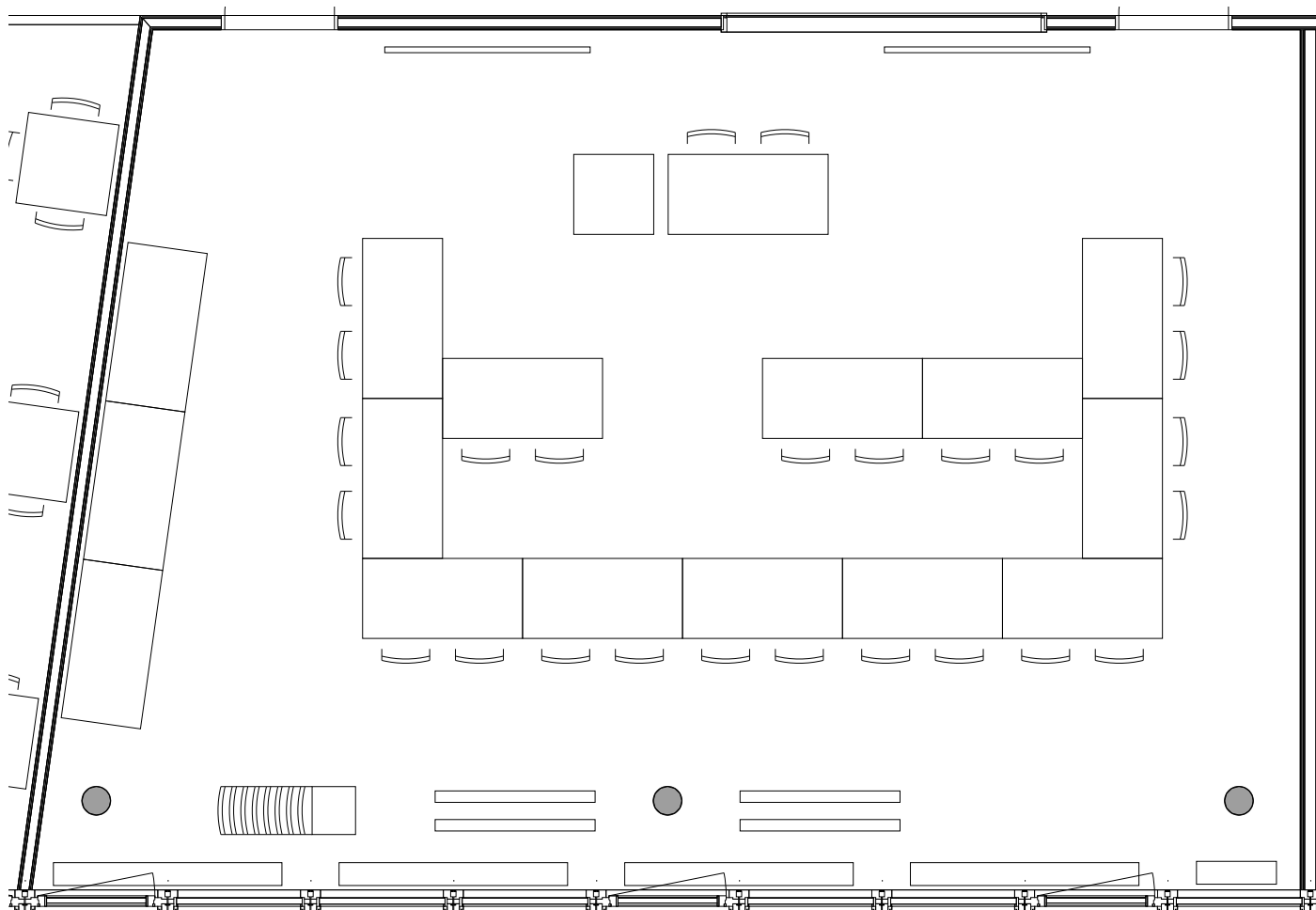

Ausstattung: 1 Flipcharts 4 Pinnwände

Sitzplätze: 24

**Danke, dass Sie die Raumordnung wieder herstellen:**

- Einrichtung gemäss Plan wieder herstellen
- Geräte und Beleuchtung ausschalten
- Türen und Fenster schliessen

**Service Desk: 058 934 66 77**

**Notfall ZHAW (24h): 058 934 70 70**



# Raumordnung

Gebäude ZT, 6.OG Flachbau

Raum ZT 6.D27

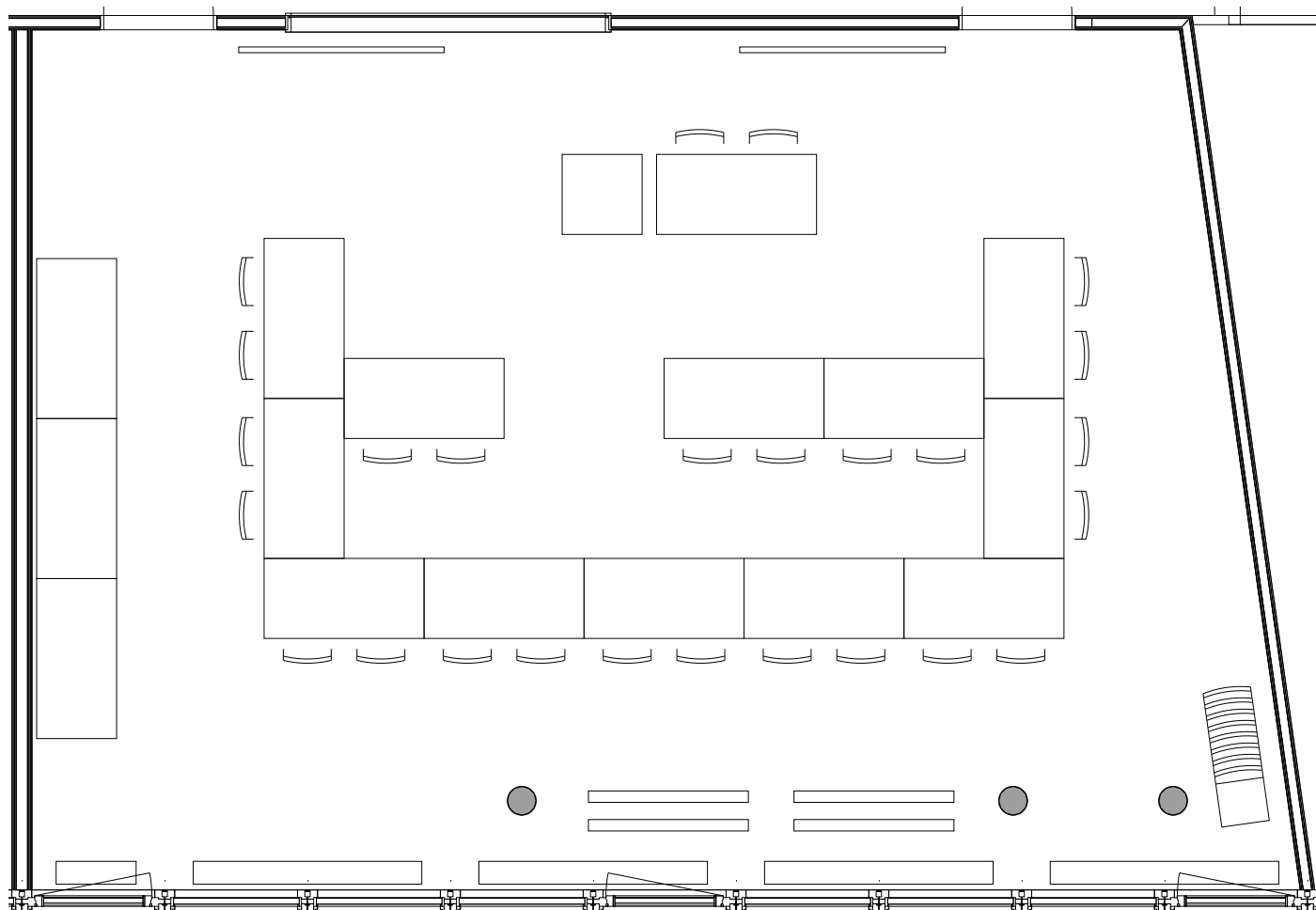

Ausstattung: 1 Flipcharts 4 Pinnwände

Sitzplätze: 24

**Danke, dass Sie die Raumordnung wieder herstellen:**

- Einrichtung gemäss Plan wieder herstellen
- Geräte und Beleuchtung ausschalten
- Türen und Fenster schliessen

**Service Desk: 058 934 66 77**

**Notfall ZHAW (24h): 058 934 70 70**





# Raumordnung

Gebäude ZT, 3.OG

Raum ZT 3.K02

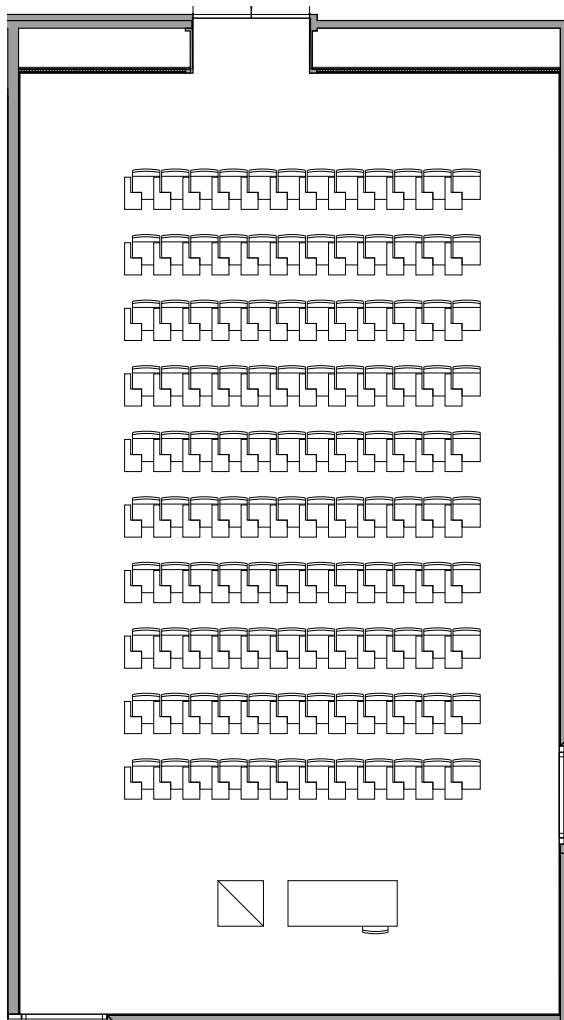

Ausstattung: 2 Flipcharts 4 Pinnwände

Sitzplätze: 120

**Danke, dass Sie die Raumordnung wieder herstellen:**

- Einrichtung gemäss Plan wieder herstellen
- Geräte und Beleuchtung ausschalten
- Türen und Fenster schliessen

**Service Desk: 058 934 66 77**

**Notfall ZHAW (24h): 058 934 70 70**



# Raumordnung

Gebäude ZT, 6.OG Flachbau

Raum ZT 6.B02

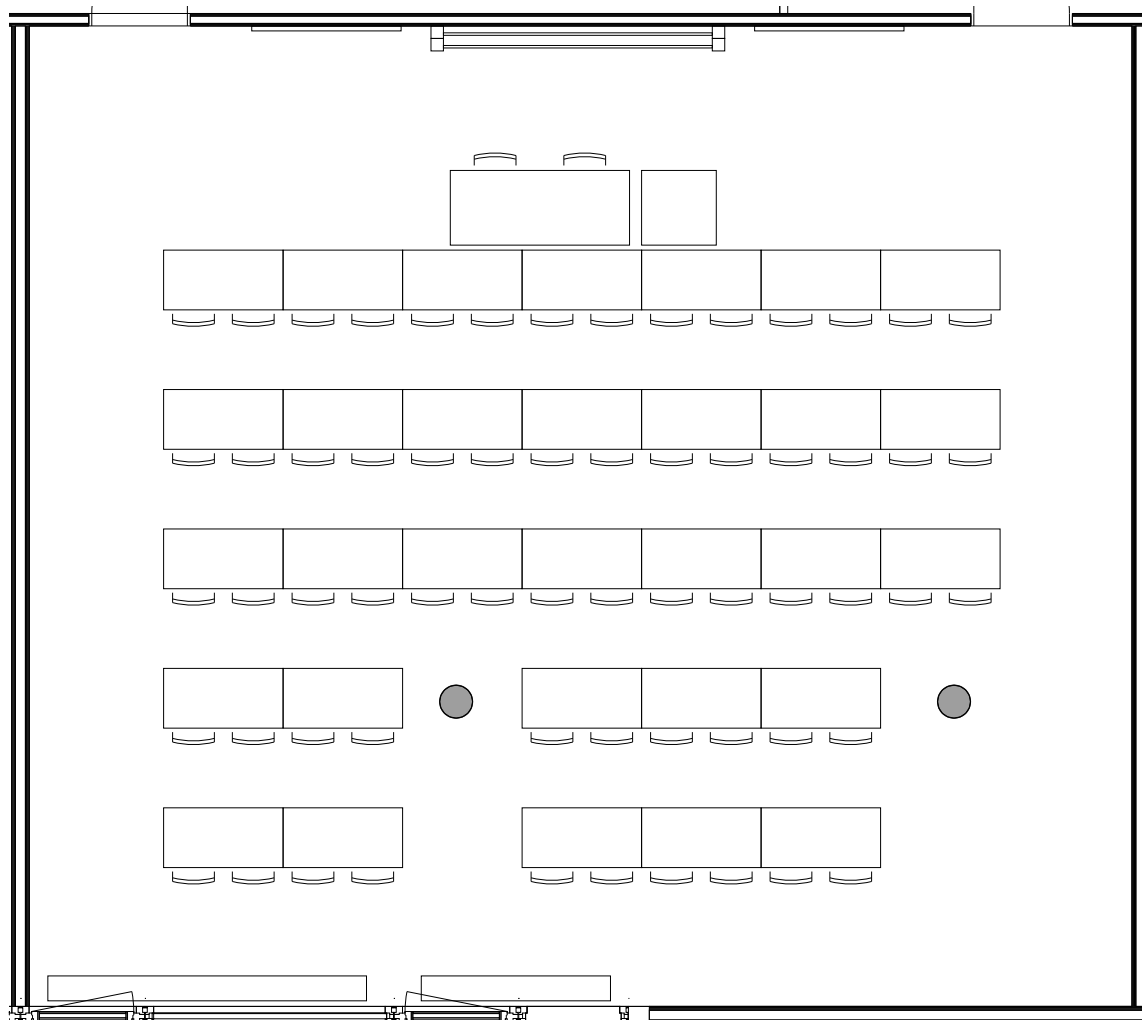

Ausstattung: 2 Flipcharts 2 Pinnwände

Sitzplätze: 62

**Danke, dass Sie die Raumordnung wieder herstellen:**

- Einrichtung gemäss Plan wieder herstellen
- Geräte und Beleuchtung ausschalten
- Türen und Fenster schliessen

**Service Desk: 058 934 66 77**

**Notfall ZHAW (24h): 058 934 70 70**



# Raumordnung

Gebäude ZT, 6.OG Flachbau

Raum ZT 6.B03

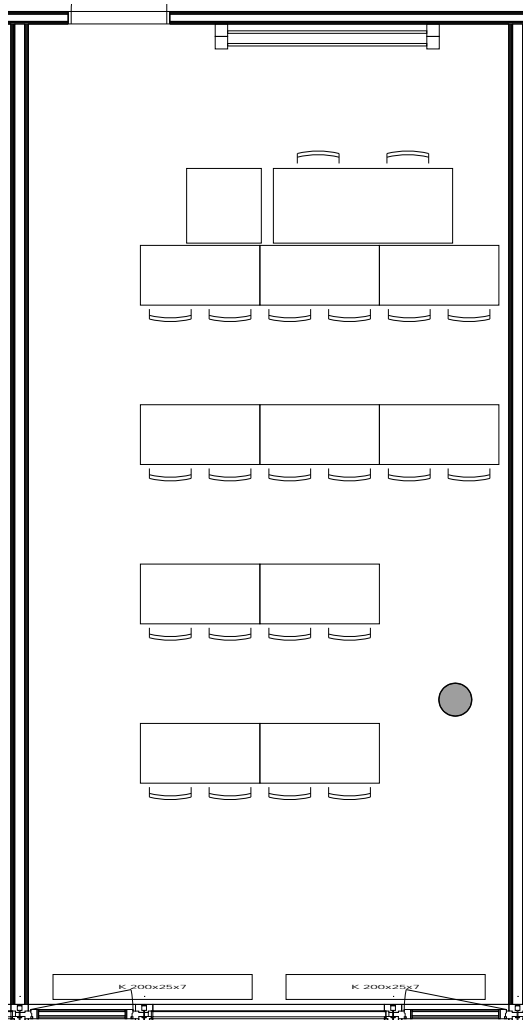

Ausstattung: 1 Flipcharts 2 Pinnwände

Sitzplätze: 20

**Danke, dass Sie die Raumordnung wieder herstellen:**

- Einrichtung gemäss Plan wieder herstellen
- Geräte und Beleuchtung ausschalten
- Türen und Fenster schliessen

**Service Desk: 058 934 66 77**

**Notfall ZHAW (24h): 058 934 70 70**



# Raumordnung

Gebäude ZT, 6.OG Flachbau

Raum ZT 6.B04

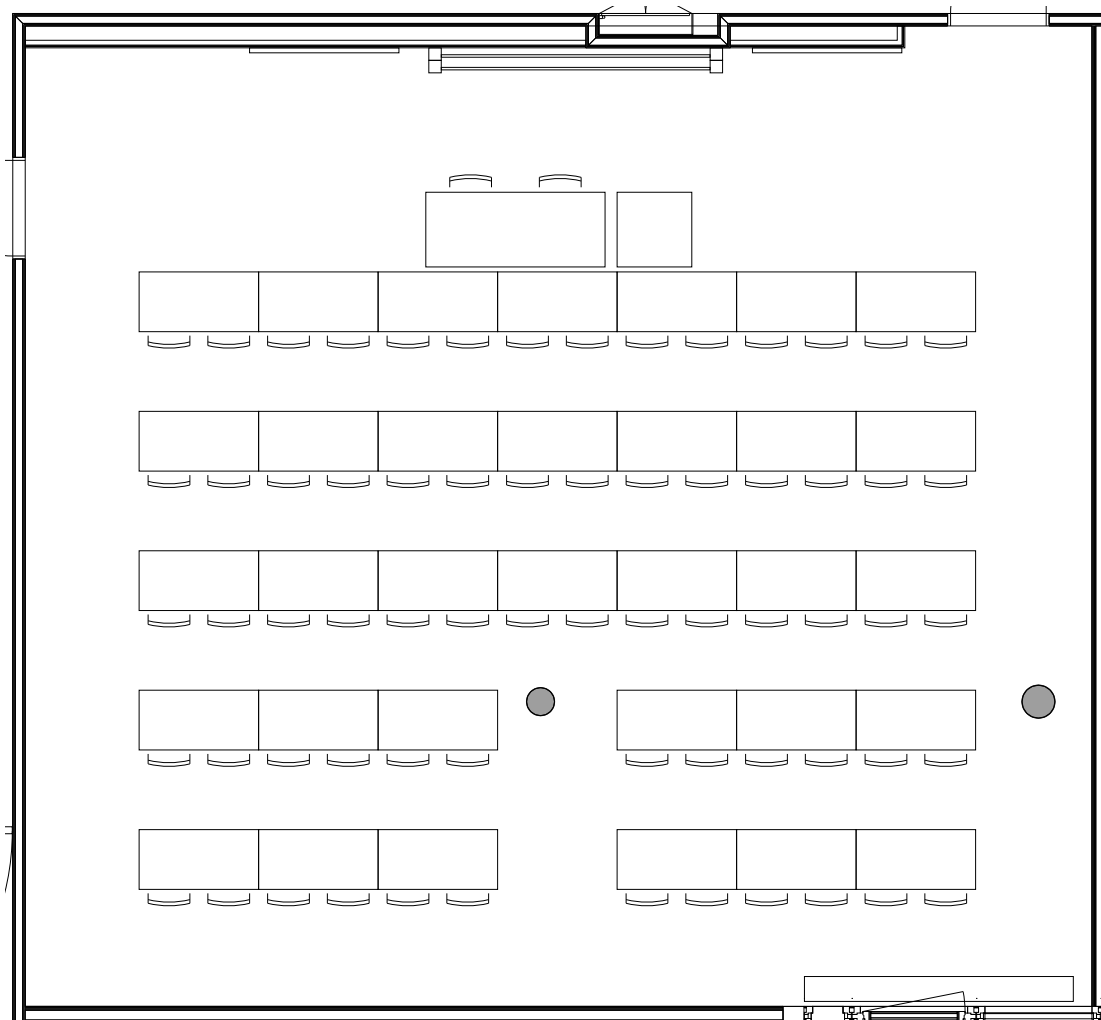

Ausstattung: 2 Flipcharts 2 Pinnwände

Sitzplätze: 66

**Danke, dass Sie die Raumordnung wieder herstellen:**

- Einrichtung gemäss Plan wieder herstellen
- Geräte und Beleuchtung ausschalten
- Türen und Fenster schliessen

**Service Desk: 058 934 66 77**

**Notfall ZHAW (24h): 058 934 70 70**



# Raumordnung

Gebäude ZT, 6.OG Flachbau

Raum ZT 6.B05

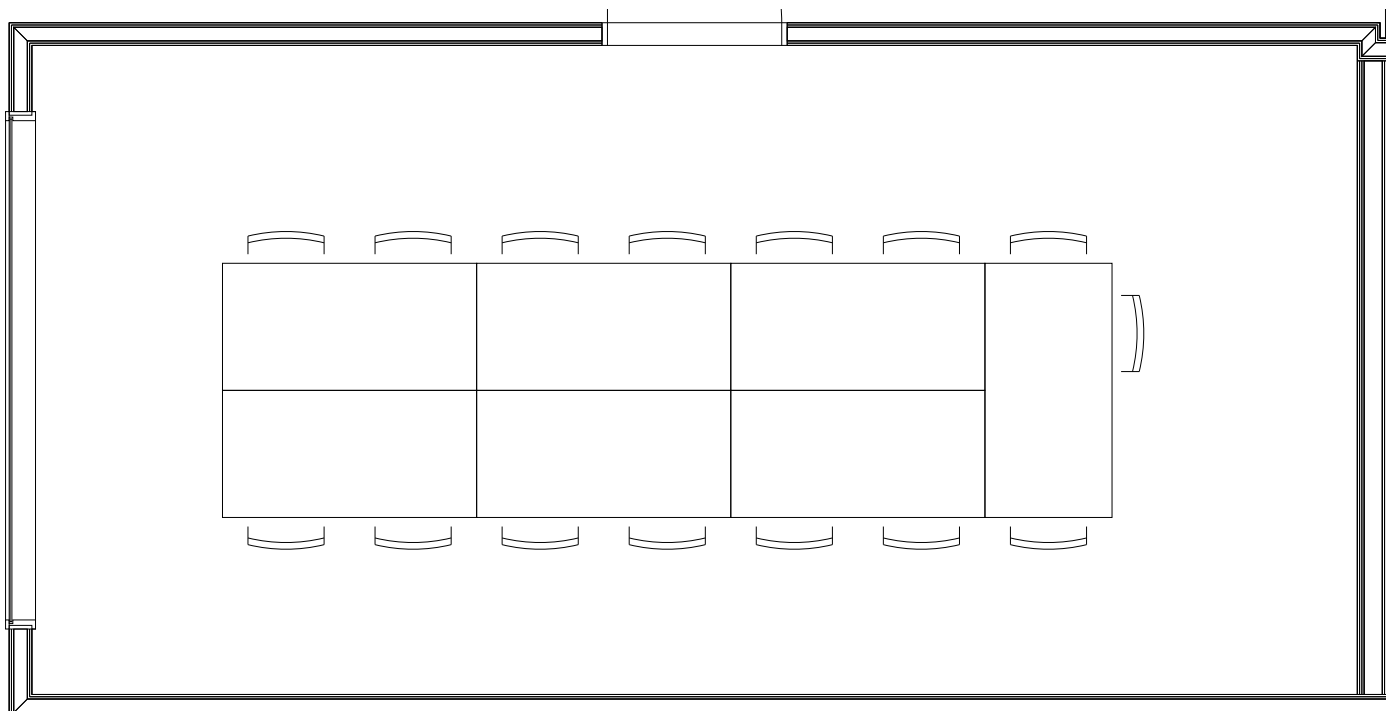

Ausstattung: 1 Flipcharts 2 Pinnwände

Sitzplätze: 15

**Danke, dass Sie die Raumordnung wieder herstellen**

**Service Desk: 058 934 66 77**

**Notfall ZHAW (24h): 058 934 70 70**

- Einrichtung gemäss Plan wieder herstellen
- Geräte und Beleuchtung ausschalten
- Türen und Fenster schliessen

# Raumordnung

Gebäude ZT, 6.OG Flachbau

Raum ZT 6.B06

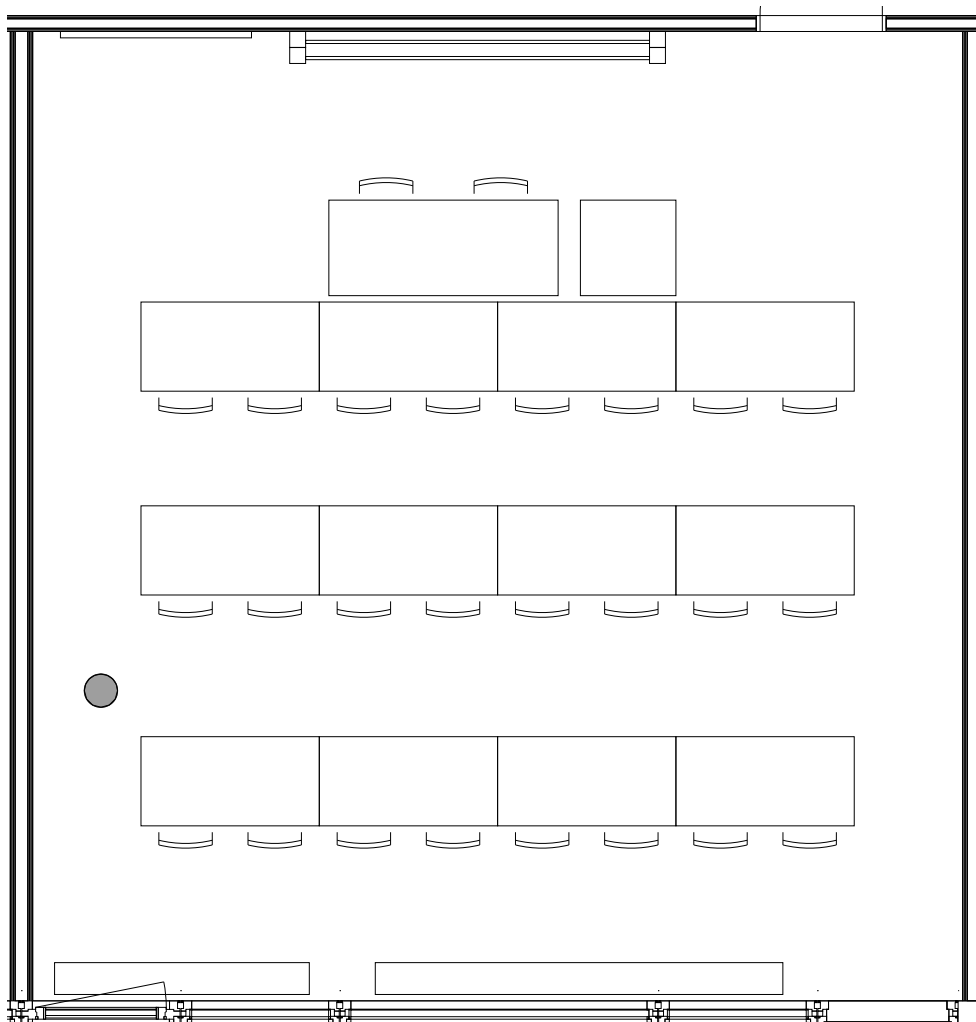

Ausstattung: 1 Flipcharts 2 Pinnwände

Sitzplätze: 24

**Danke, dass Sie die Raumordnung wieder herstellen:**

- Einrichtung gemäss Plan wieder herstellen
- Geräte und Beleuchtung ausschalten
- Türen und Fenster schliessen

**Service Desk: 058 934 66 77**

**Notfall ZHAW (24h): 058 934 70 70**



# Raumordnung

Gebäude ZT, 6.OG Flachbau

Raum ZT 6.B07

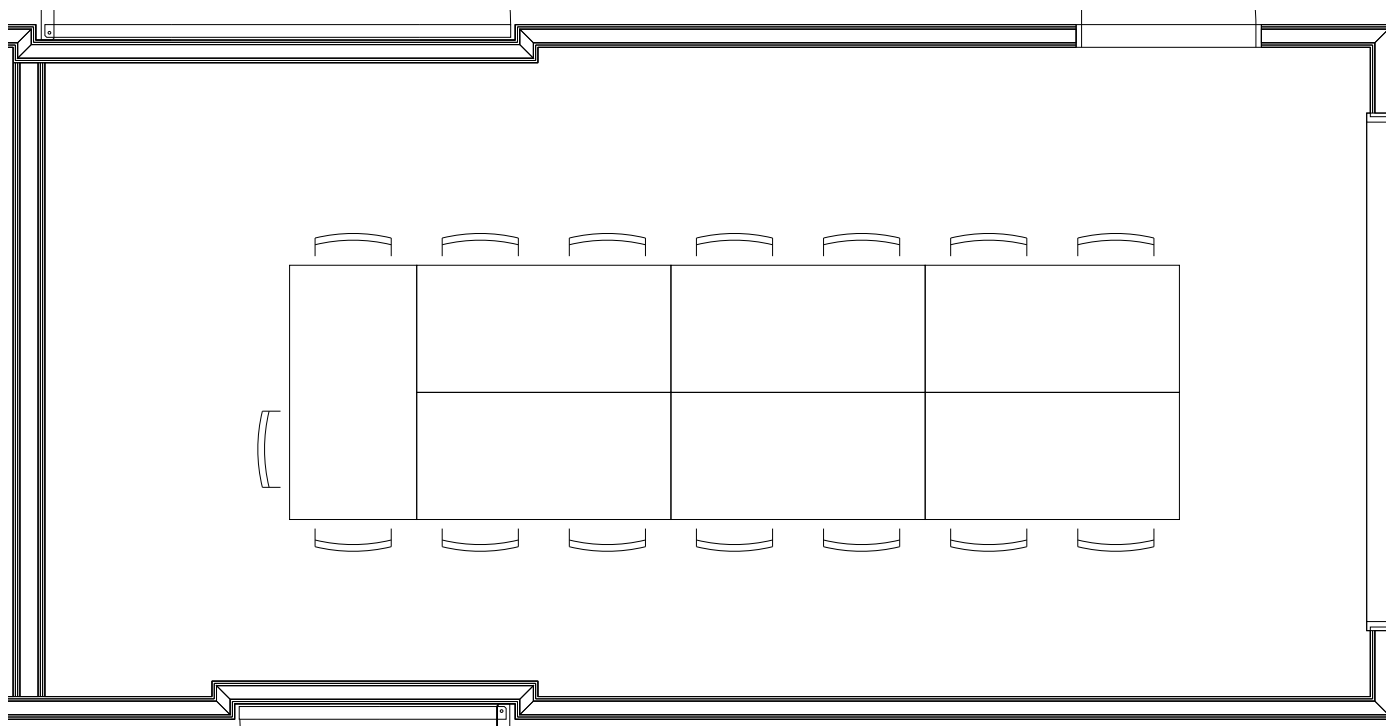

Ausstattung: 1 Flipcharts 2 Pinnwände

Sitzplätze: 15

**Danke, dass Sie die Raumordnung wieder herstellen**

**Service Desk: 058 934 66 77**

**Notfall ZHAW (24h): 058 934 70 70**

- Einrichtung gemäss Plan wieder herstellen
- Geräte und Beleuchtung ausschalten
- Türen und Fenster schliessen

# Raumordnung

Gebäude ZT, 6.OG Flachbau

Raum ZT 6.B08

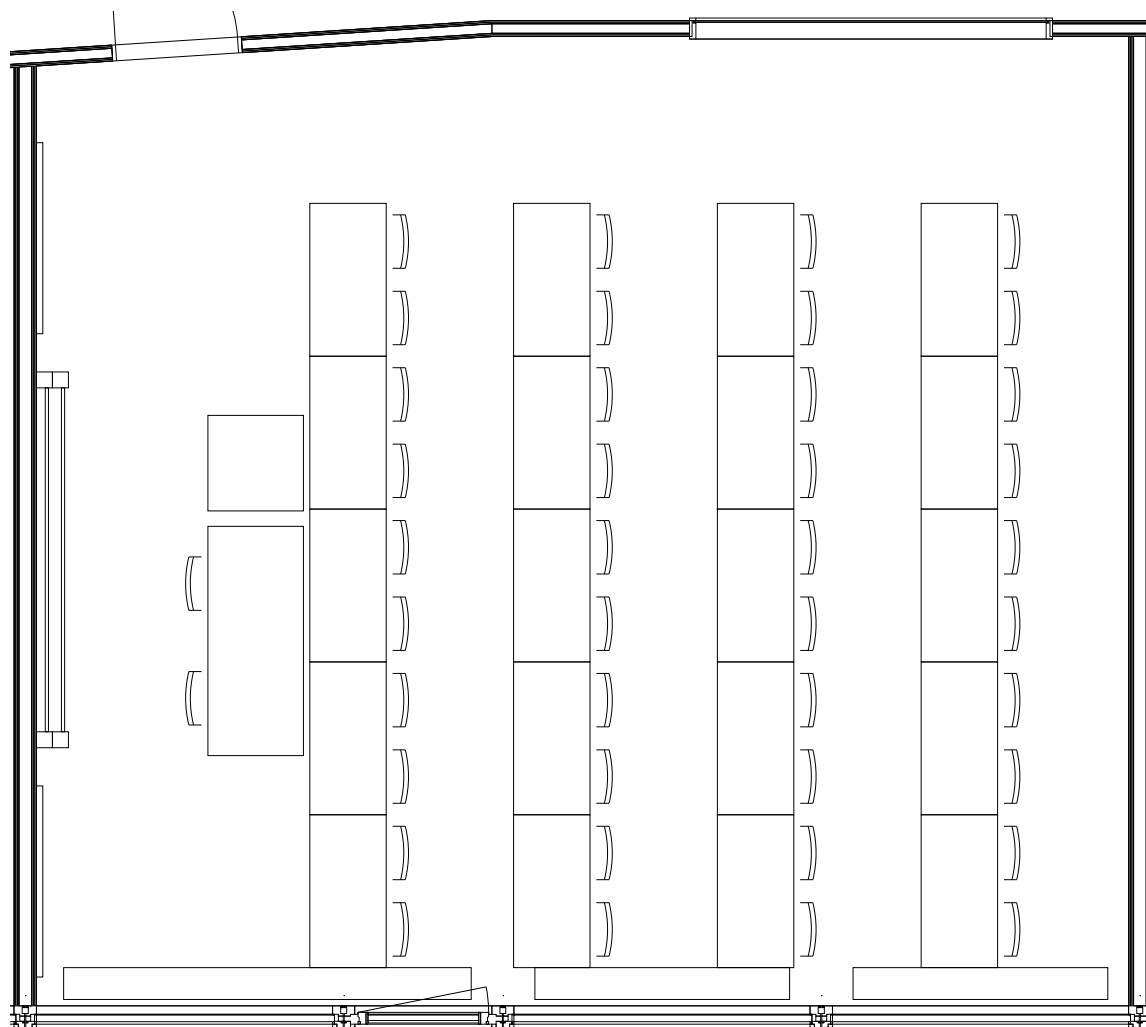

Ausstattung: 1 Flipcharts 2 Pinnwände

Sitzplätze: 40

**Danke, dass Sie die Raumordnung wieder herstellen:**

- Einrichtung gemäss Plan wieder herstellen
- Geräte und Beleuchtung ausschalten
- Türen und Fenster schliessen

**Service Desk: 058 934 66 77**

**Notfall ZHAW (24h): 058 934 70 70**





# Raumordnung

Gebäude ZT, 6.OG Flachbau

Raum ZT 6.B09

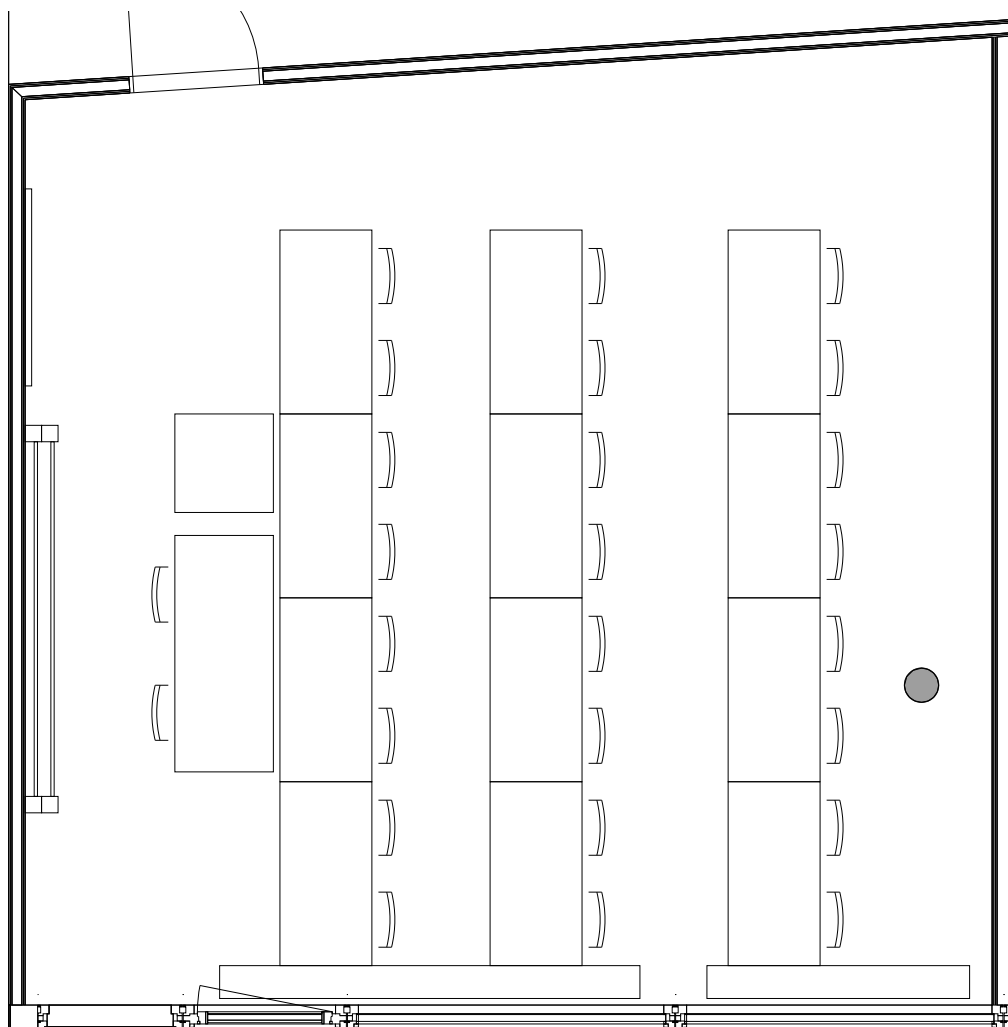

Ausstattung: 1 Flipcharts 2 Pinnwände

Sitzplätze: 24

**Danke, dass Sie die Raumordnung wieder herstellen:**

- Einrichtung gemäss Plan wieder herstellen
- Geräte und Beleuchtung ausschalten
- Türen und Fenster schliessen

**Service Desk: 058 934 66 77**

**Notfall ZHAW (24h): 058 934 70 70**



# Raumordnung

Gebäude ZT, 6.OG Flachbau

Raum ZT 6.B21

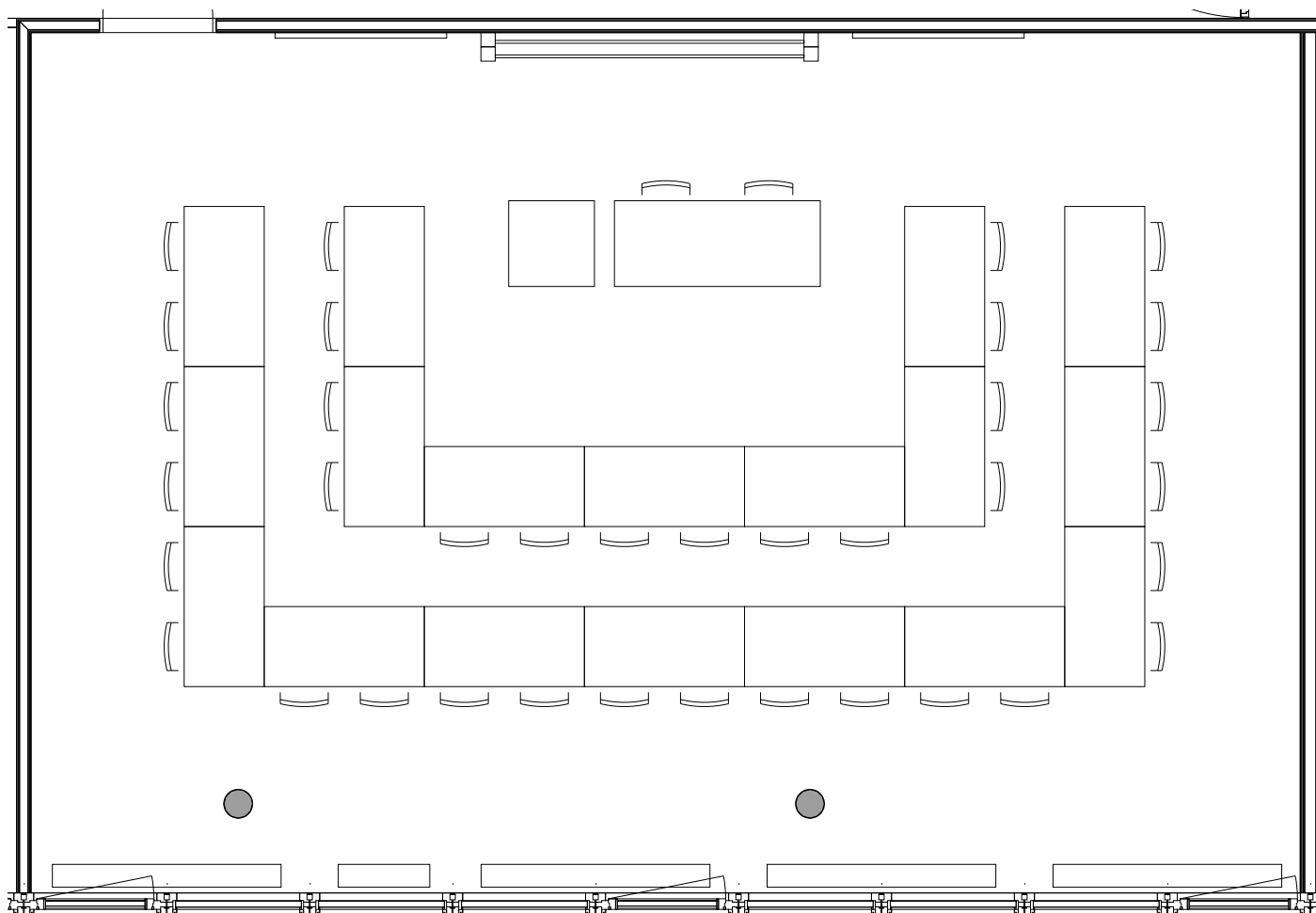

Ausstattung: 1 Flipcharts 2 Pinnwände

Sitzplätze: 36

**Danke, dass Sie die Raumordnung wieder herstellen:**

- Einrichtung gemäss Plan wieder herstellen
- Geräte und Beleuchtung ausschalten
- Türen und Fenster schliessen

**Service Desk: 058 934 66 77**

**Notfall ZHAW (24h): 058 934 70 70**



# Raumordnung

Gebäude ZT, 6.OG Flachbau

Raum ZT 6.B22

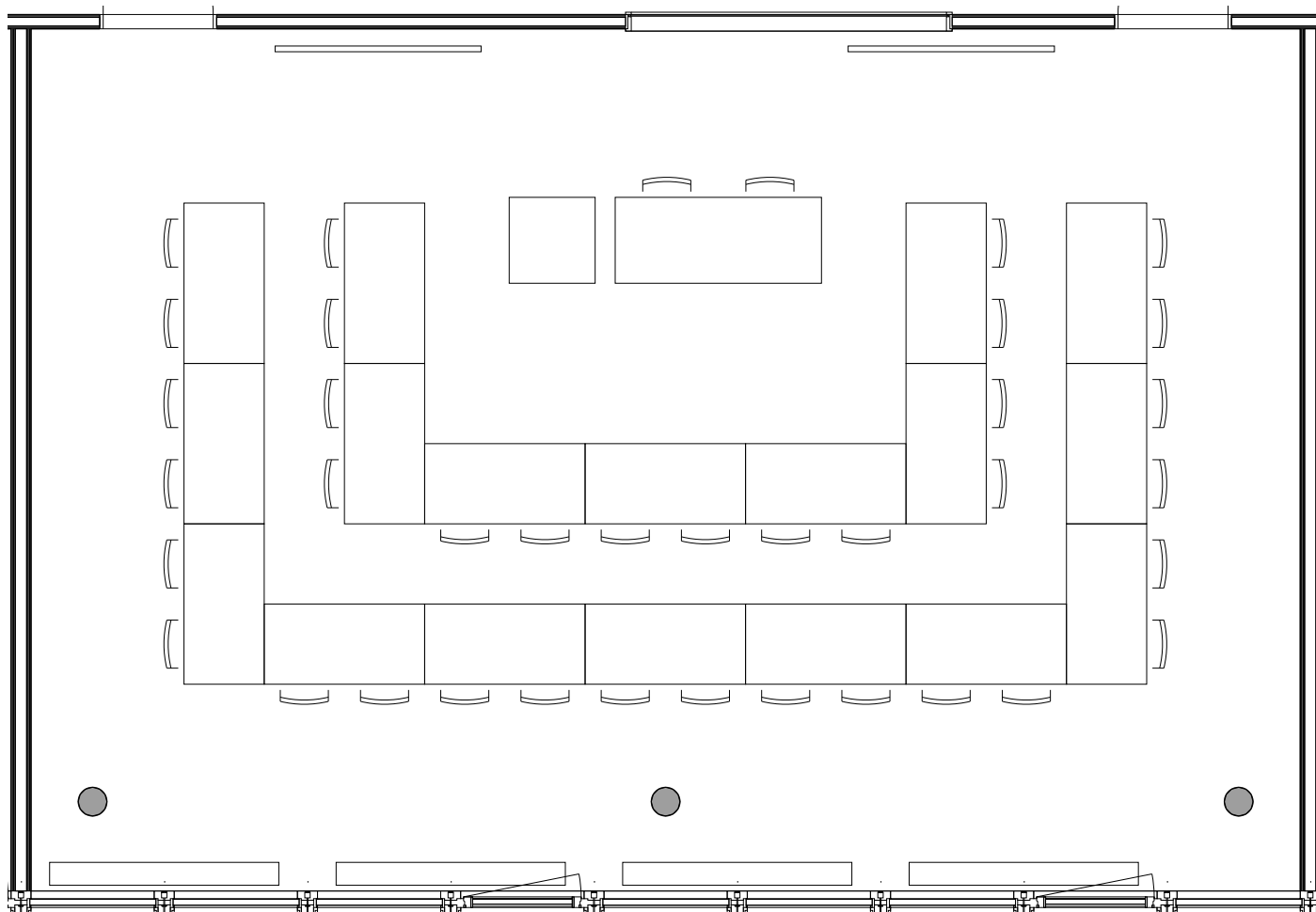

Ausstattung: 1 Flipcharts 2 Pinnwände

Sitzplätze: 36

**Danke, dass Sie die Raumordnung wieder herstellen:**

- Einrichtung gemäss Plan wieder herstellen
- Geräte und Beleuchtung ausschalten
- Türen und Fenster schliessen

**Service Desk: 058 934 66 77**

**Notfall ZHAW (24h): 058 934 70 70**



# Raumordnung

Gebäude ZT, 6.OG Flachbau

Raum ZT 6.B24

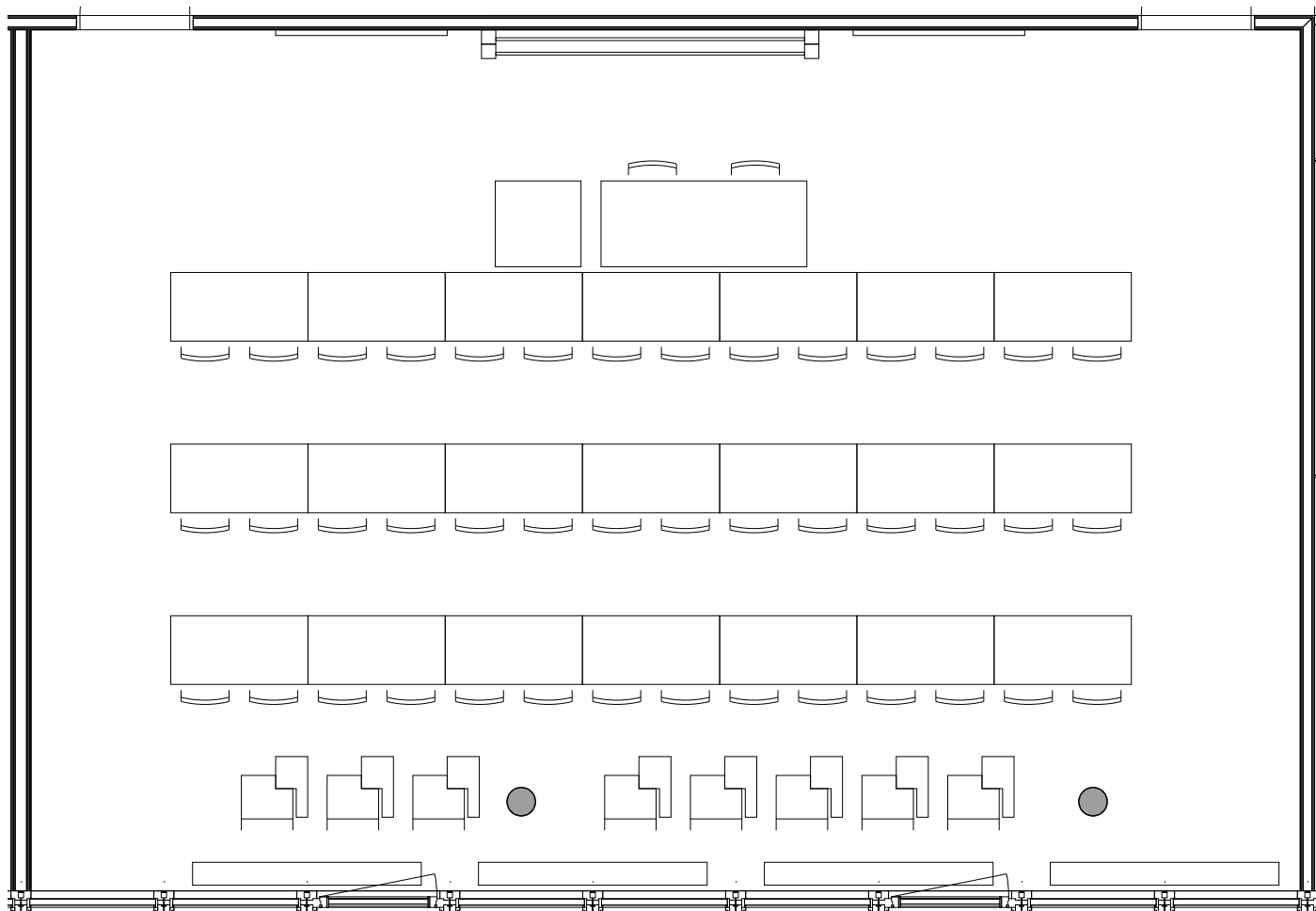

Ausstattung: 1 Flipcharts 2 Pinnwände

Sitzplätze: 50

**Danke, dass Sie die Raumordnung wieder herstellen:**

- Einrichtung gemäss Plan wieder herstellen
- Geräte und Beleuchtung ausschalten
- Türen und Fenster schliessen

**Service Desk: 058 934 66 77**

**Notfall ZHAW (24h): 058 934 70 70**



# Raumordnung

Gebäude ZT, 6.OG Flachbau

Raum ZT 6.D01

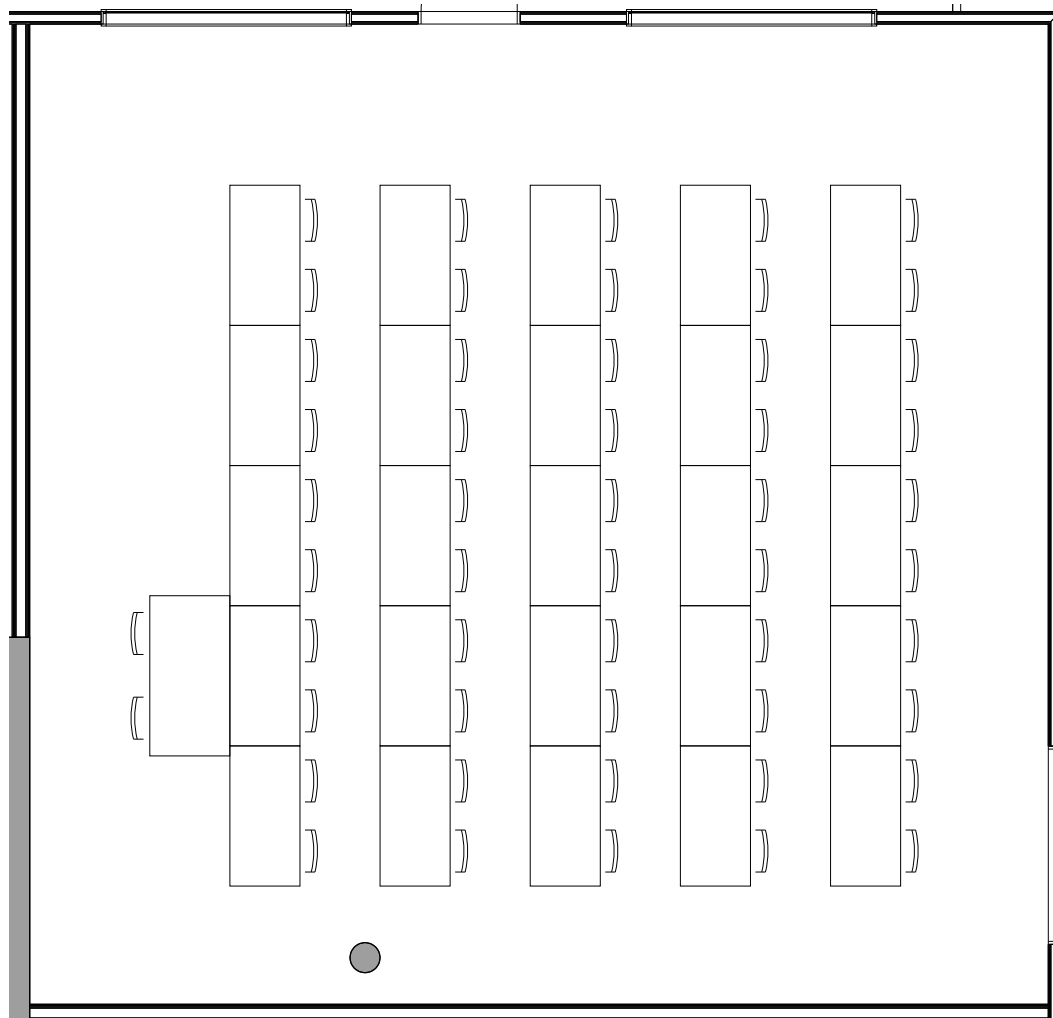

Ausstattung: 2 Flipcharts 2 Pinnwände

Sitzplätze: 50

**Danke, dass Sie die Raumordnung wieder herstellen:**

- Einrichtung gemäss Plan wieder herstellen
- Geräte und Beleuchtung ausschalten
- Türen und Fenster schliessen

**Service Desk: 058 934 66 77**

**Notfall ZHAW (24h): 058 934 70 70**



# Raumordnung

Gebäude ZT, 6.OG Flachbau

Raum ZT 6.D06

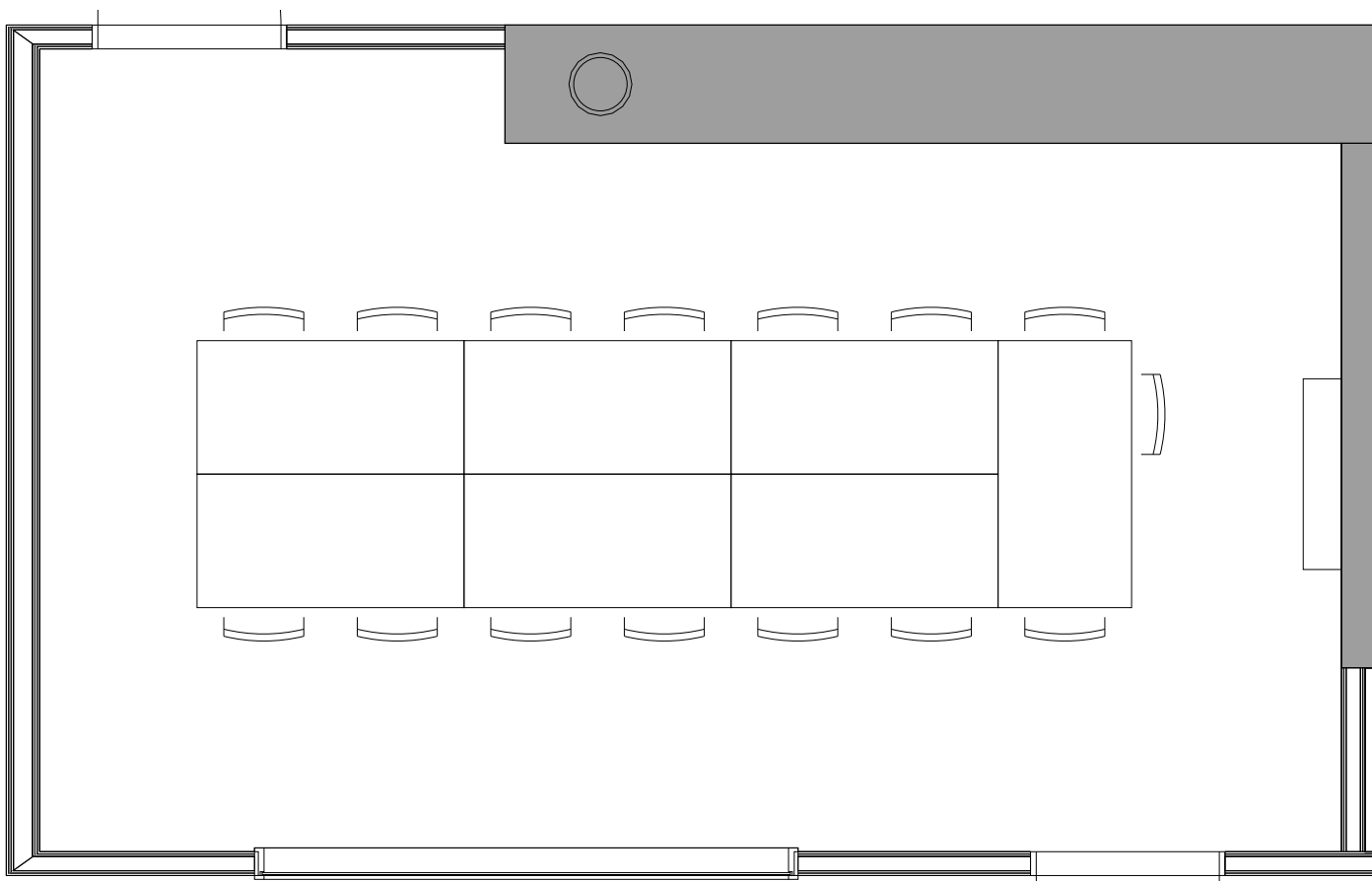

Ausstattung: 1 Flipcharts 2 Pinnwände

Sitzplätze: 15

**Danke, dass Sie die Raumordnung wieder herstellen**

**Service Desk: 058 934 66 77**

**Notfall ZHAW (24h): 058 934 70 70**

- Einrichtung gemäss Plan wieder herstellen
- Geräte und Beleuchtung ausschalten
- Türen und Fenster schliessen

# Raumordnung

Gebäude ZT, 6.OG Flachbau

Raum ZT 6.D23

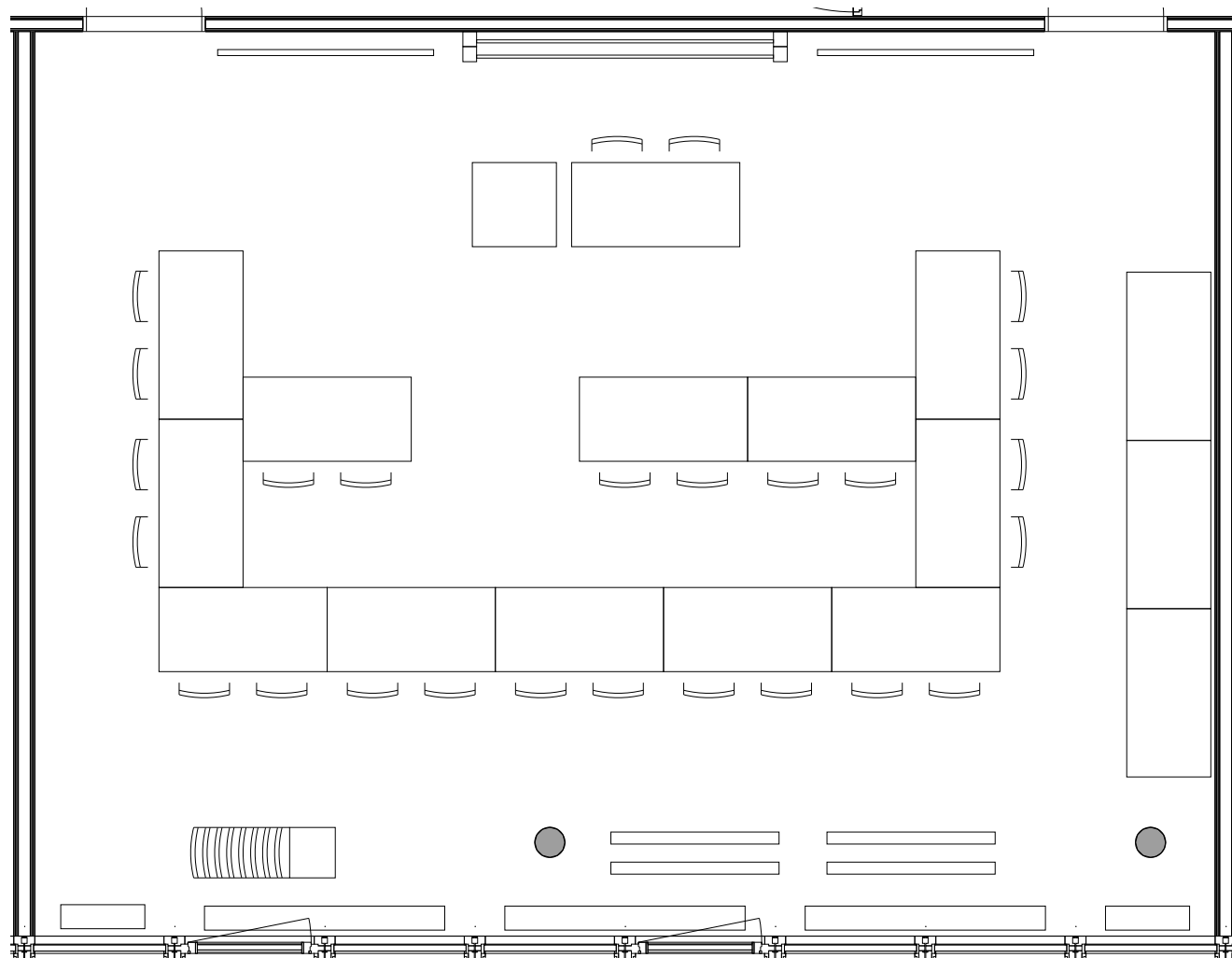

Ausstattung: 1 Flipcharts 4 Pinnwände

Sitzplätze: 24

**Danke, dass Sie die Raumordnung wieder herstellen:**

- Einrichtung gemäss Plan wieder herstellen
- Geräte und Beleuchtung ausschalten
- Türen und Fenster schliessen

**Service Desk: 058 934 66 77**

**Notfall ZHAW (24h): 058 934 70 70**



# Raumordnung

Gebäude ZT, 6.OG

Raum ZT 6.T04

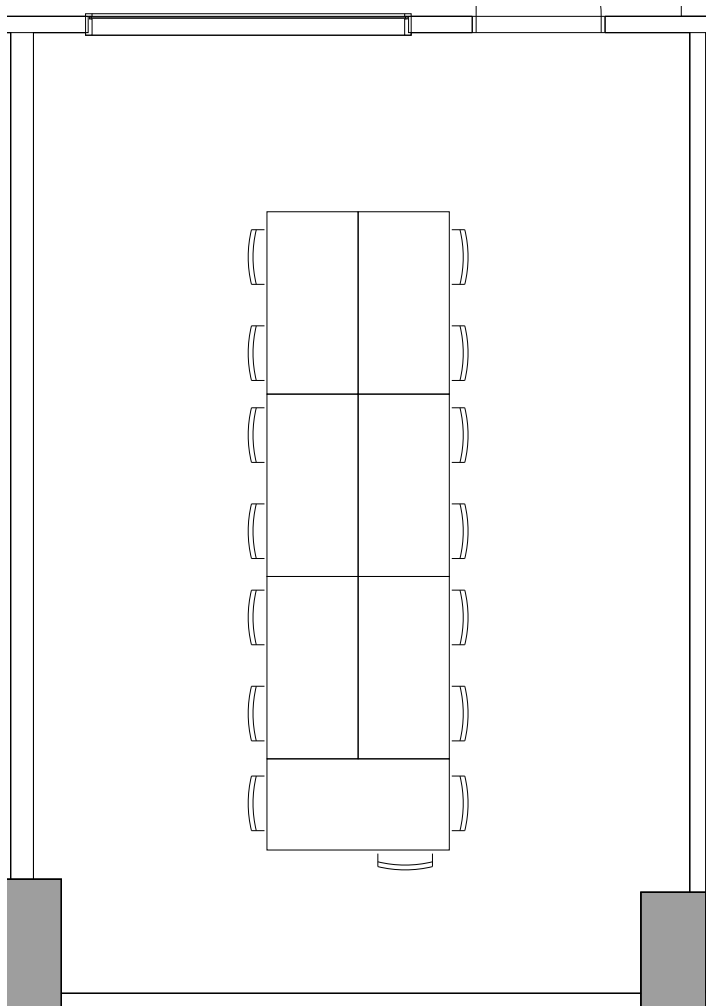

Ausstattung: 1 Flipcharts 2 Pinnwände

Sitzplätze: 15

**Danke, dass Sie die Raumordnung wieder herstellen**

- Einrichtung gemäss Plan wieder herstellen
- Geräte und Beleuchtung ausschalten
- Türen und Fenster schliessen

**Service Desk: 058 934 66 77**

**Notfall ZHAW (24h): 058 934 70 70**



# Raumordnung

Gebäude ZT, 6.OG

Raum ZT 6.T05

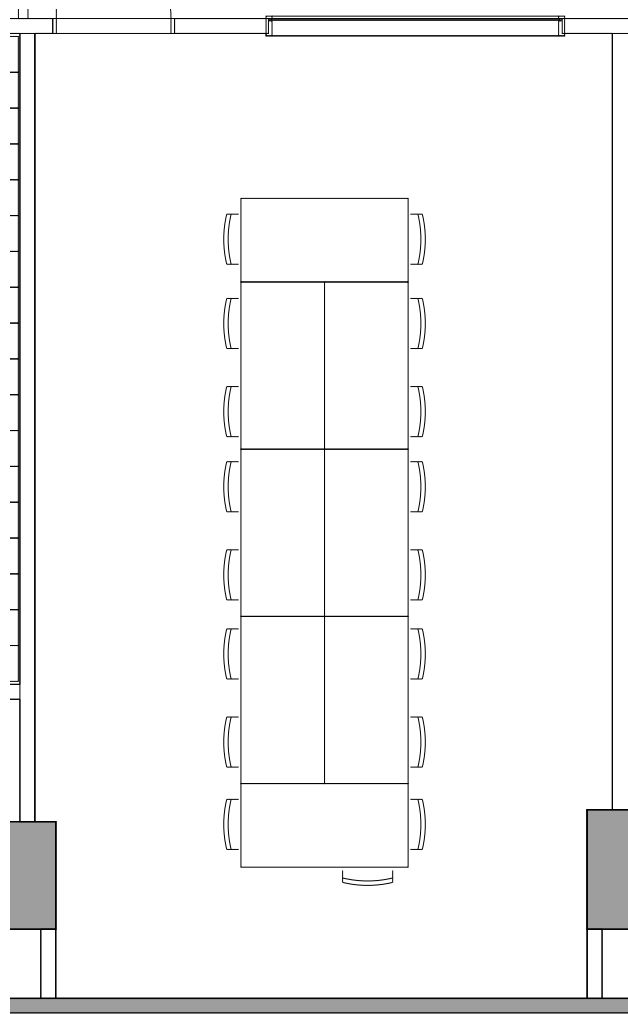

Ausstattung: 1 Flipcharts 2 Pinnwände

Sitzplätze: 17

**Danke, dass Sie die Raumordnung wieder herstellen**

- Einrichtung gemäss Plan wieder herstellen
- Geräte und Beleuchtung ausschalten
- Türen und Fenster schliessen

**Service Desk: 058 934 66 77**

**Notfall ZHAW (24h): 058 934 70 70**

# Raumordnung

Gebäude ZT, 6.OG

Raum ZT 6.T11

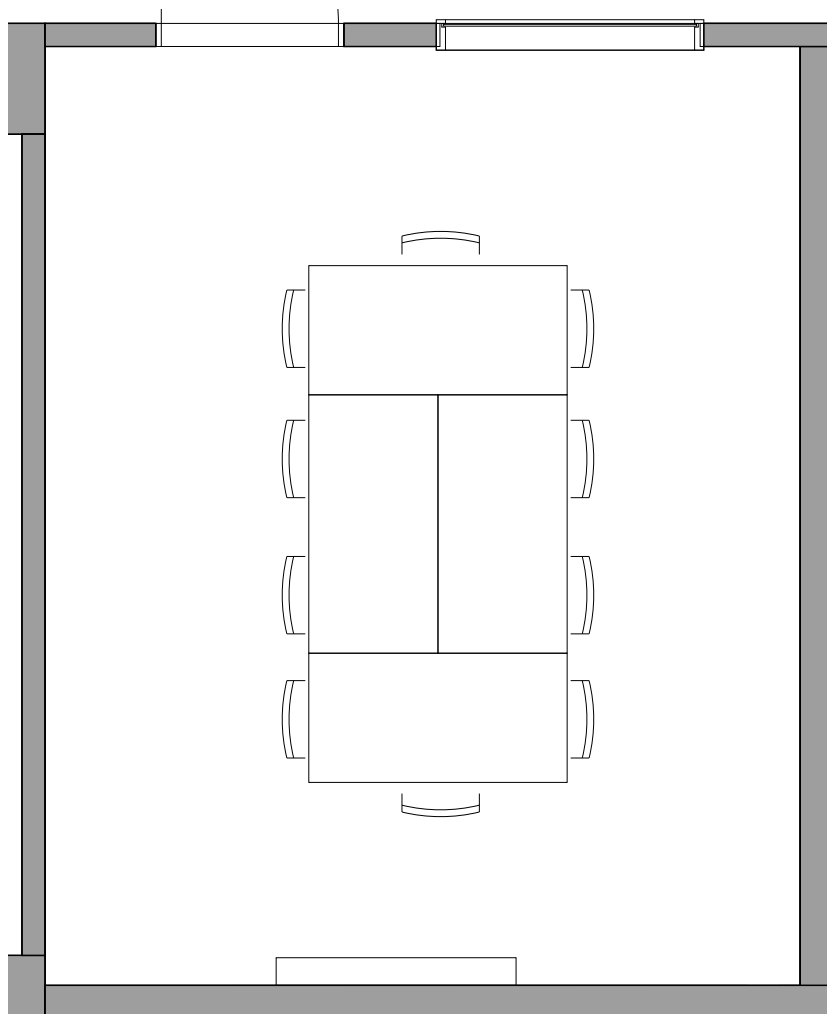

Ausstattung: 1 Flipcharts 2 Pinnwände

Sitzplätze: 10

**Danke, dass Sie die Raumordnung wieder herstellen**

- Einrichtung gemäss Plan wieder herstellen
- Geräte und Beleuchtung ausschalten
- Türen und Fenster schliessen

**Service Desk: 058 934 66 77**

**Notfall ZHAW (24h): 058 934 70 70**

# Raumordnung

Gebäude ZT, 6.OG

Raum ZT 6.T12

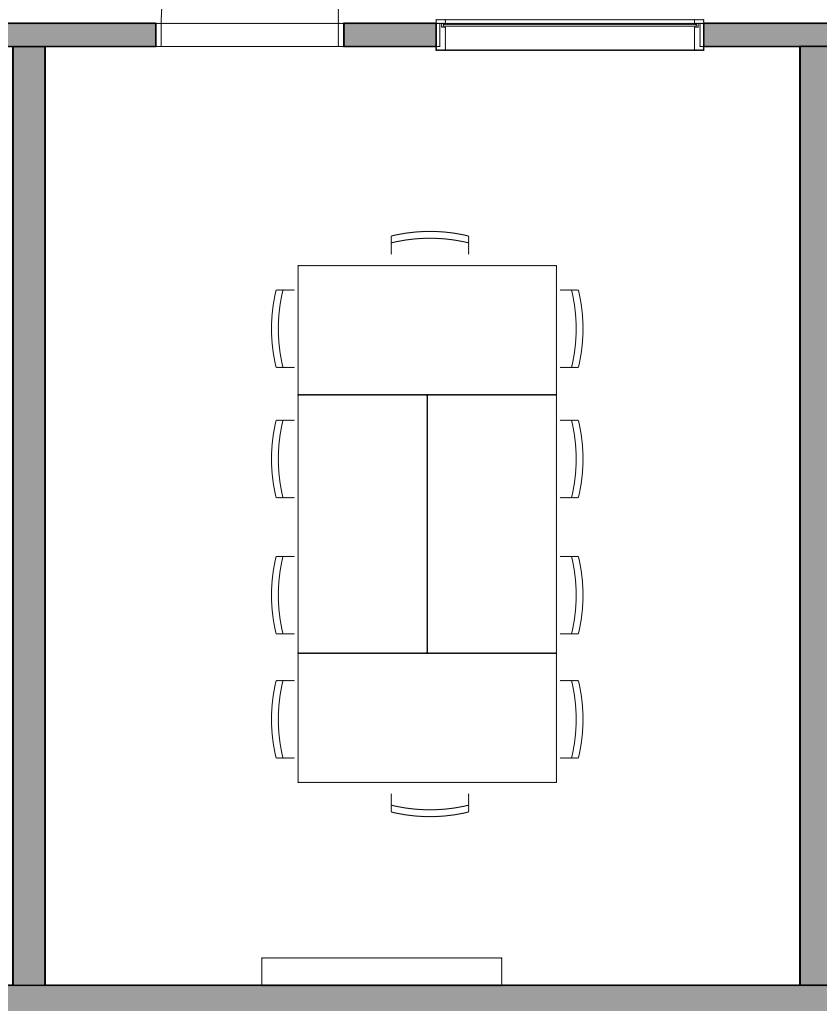

Ausstattung: 1 Flipcharts 2 Pinnwände

Sitzplätze: 10

**Danke, dass Sie die Raumordnung wieder herstellen**

- Einrichtung gemäss Plan wieder herstellen
- Geräte und Beleuchtung ausschalten
- Türen und Fenster schliessen

**Service Desk: 058 934 66 77**

**Notfall ZHAW (24h): 058 934 70 70**

# Raumordnung

Gebäude ZT, 6.OG

Raum ZT 6.T14

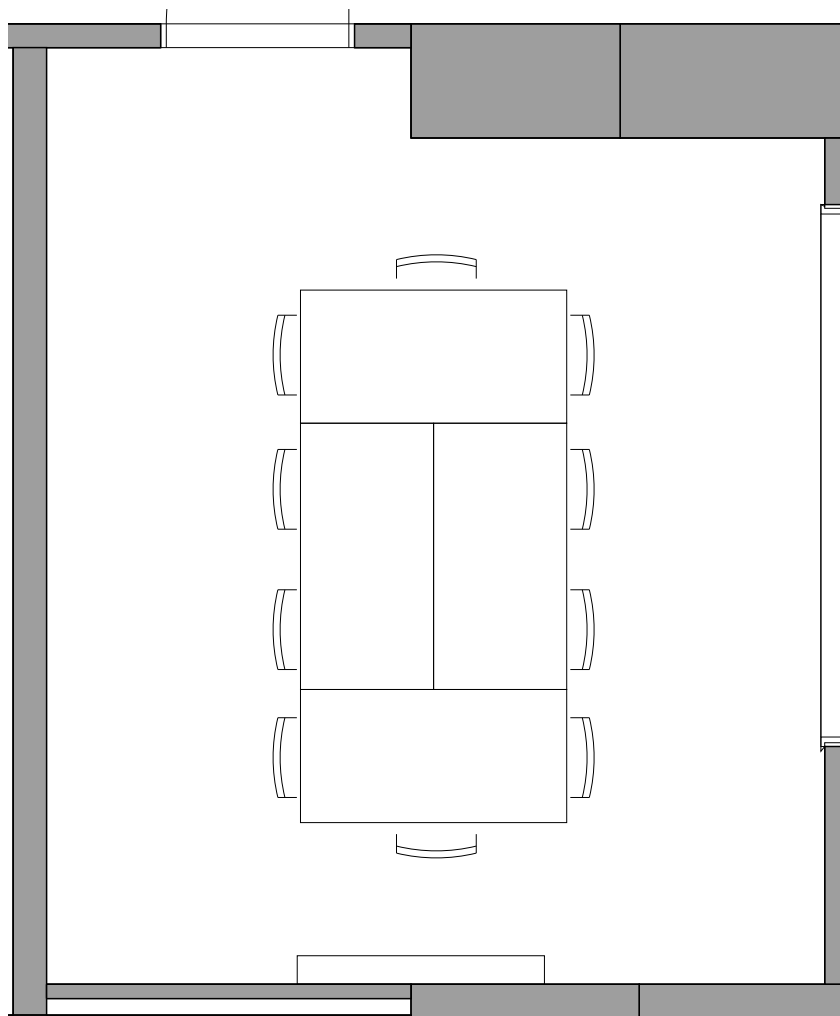

Ausstattung: 1 Flipcharts 2 Pinnwände

Sitzplätze: 10

**Danke, dass Sie die Raumordnung wieder herstellen**

- Einrichtung gemäss Plan wieder herstellen
- Geräte und Beleuchtung ausschalten
- Türen und Fenster schliessen

**Service Desk: 058 934 66 77**

**Notfall ZHAW (24h): 058 934 70 70**

# Raumordnung

Gebäude ZT, 6.OG

Raum ZT 6.T32

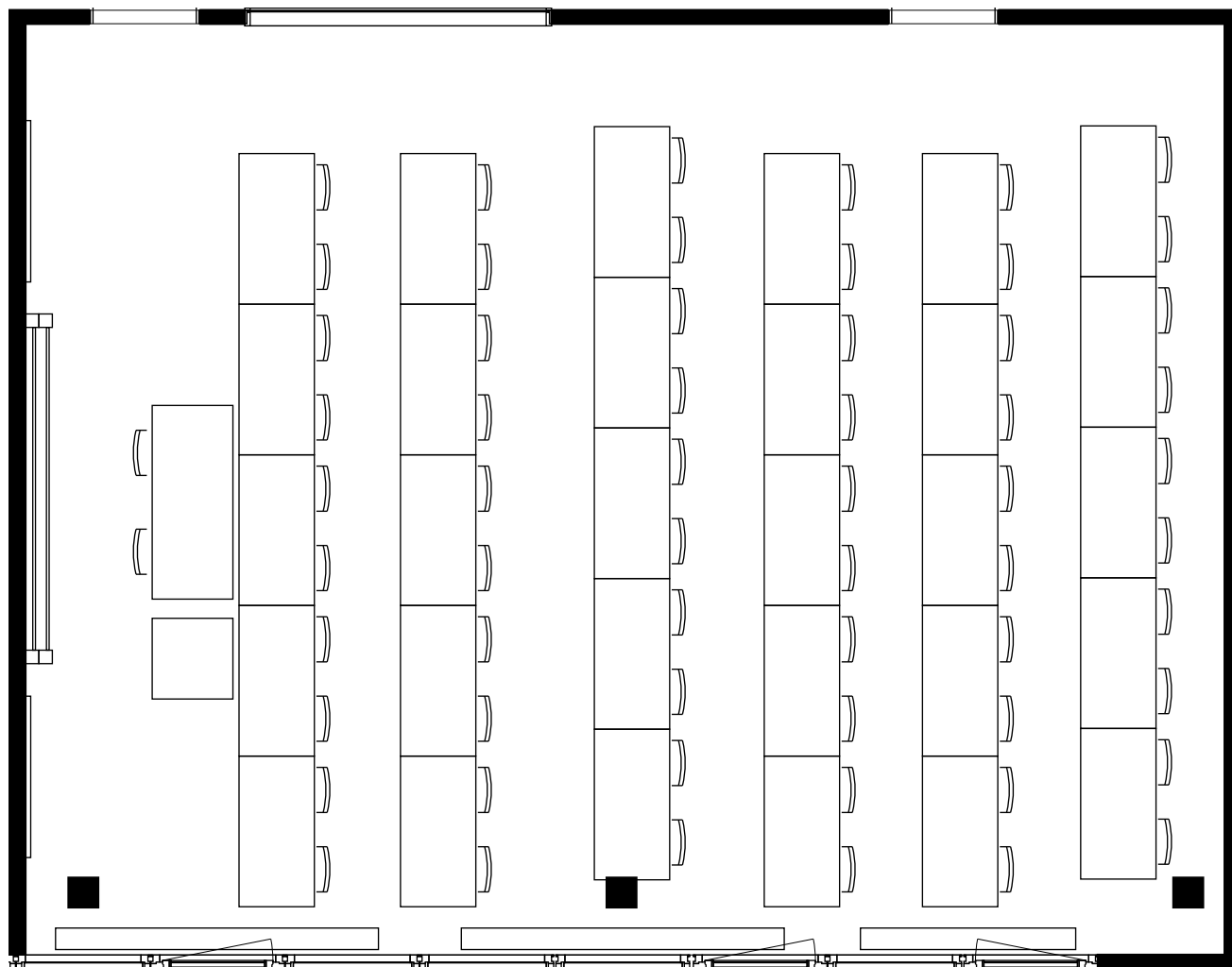

Ausstattung: 2 Flipcharts 2 Pinnwände

Sitzplätze: 60

**Danke, dass Sie die Raumordnung wieder herstellen:**

- Einrichtung gemäss Plan wieder herstellen
- Geräte und Beleuchtung ausschalten
- Türen und Fenster schliessen

**Service Desk: 058 934 66 77**

**Notfall ZHAW (24h): 058 934 70 70**



# Raumordnung

Gebäude ZT, 6.OG

Raum ZT 6.T33

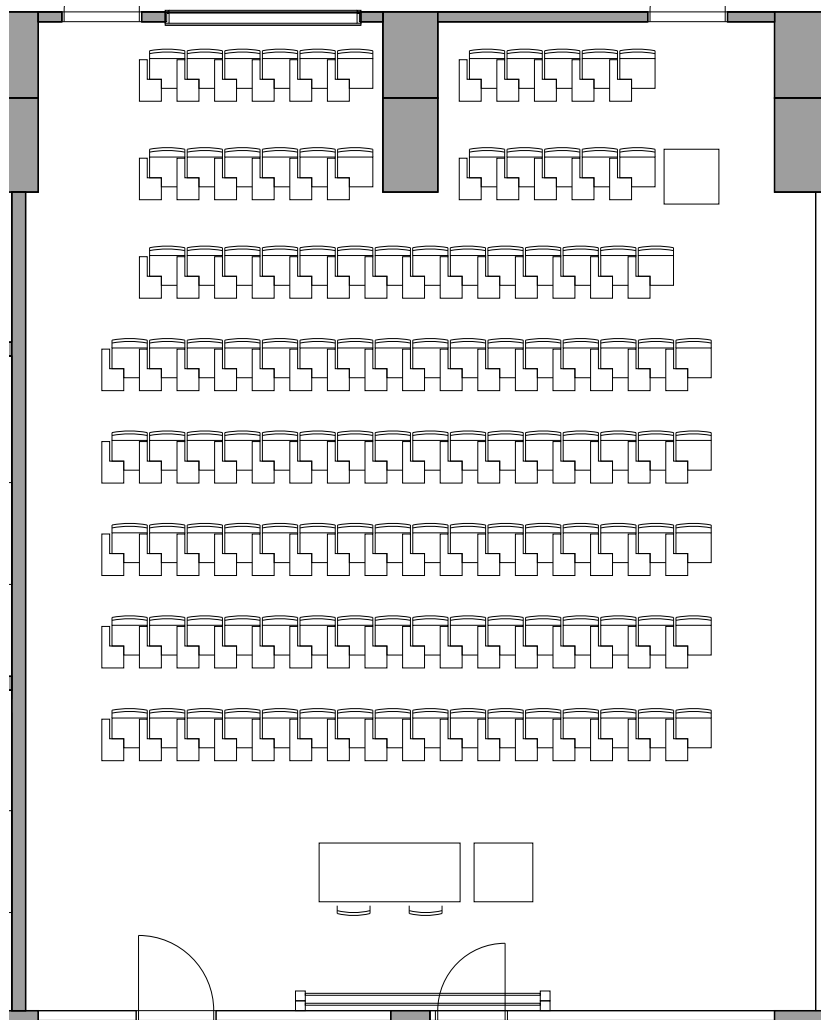

Ausstattung: 2 Flipcharts 4 Pinnwände

Sitzplätze: 117

**Danke, dass Sie die Raumordnung wieder herstellen:**

- Einrichtung gemäss Plan wieder herstellen
- Geräte und Beleuchtung ausschalten
- Türen und Fenster schliessen

**Service Desk: 058 934 66 77**

**Notfall ZHAW (24h): 058 934 70 70**



# Raumordnung

Gebäude ZT, 6.OG

Raum ZT 6.T36

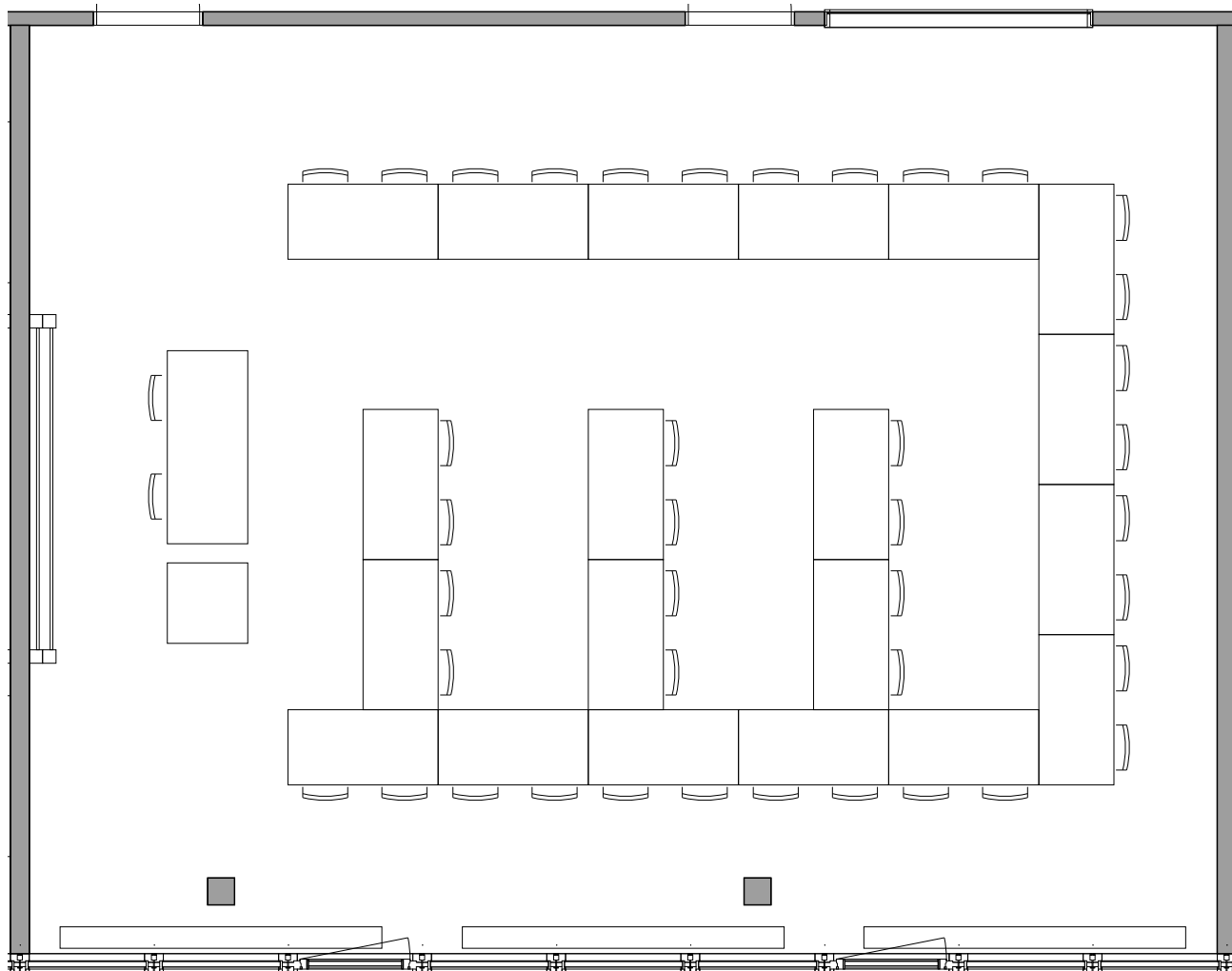

Ausstattung: 2 Flipcharts 2 Pinnwände

Sitzplätze: 40

**Danke, dass Sie die Raumordnung wieder herstellen:**

- Einrichtung gemäss Plan wieder herstellen
- Geräte und Beleuchtung ausschalten
- Türen und Fenster schliessen

**Service Desk: 058 934 66 77**

**Notfall ZHAW (24h): 058 934 70 70**



# Raumordnung

Gebäude ZT, 6.OG

Raum ZT 6.T37

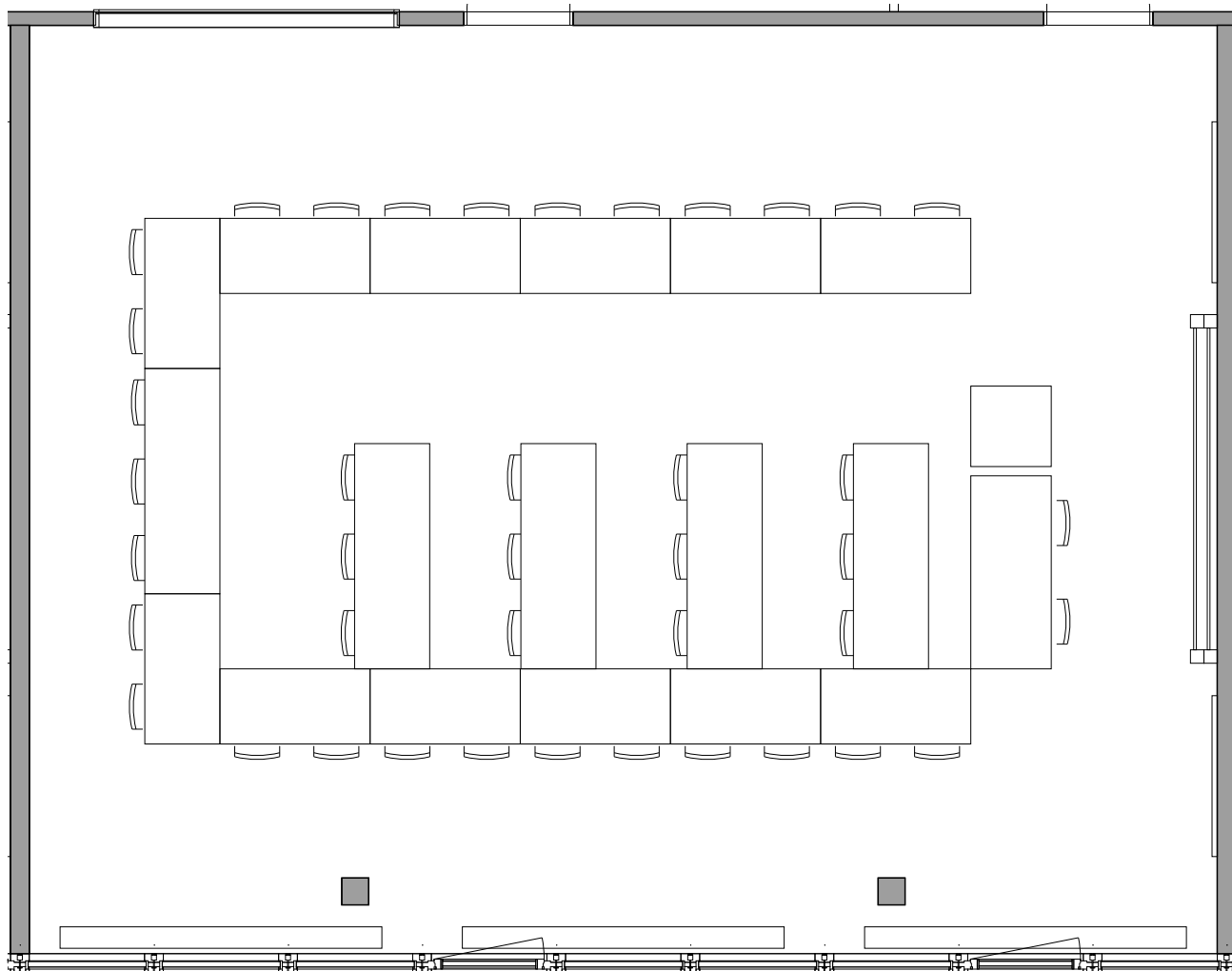

Ausstattung: 2 Flipcharts 2 Pinnwände

Sitzplätze: 39

**Danke, dass Sie die Raumordnung wieder herstellen:**

- Einrichtung gemäss Plan wieder herstellen
- Geräte und Beleuchtung ausschalten
- Türen und Fenster schliessen

**Service Desk: 058 934 66 77**

**Notfall ZHAW (24h): 058 934 70 70**





# Raumordnung

Gebäude ZT, 6.OG

Raum ZT 6.T38

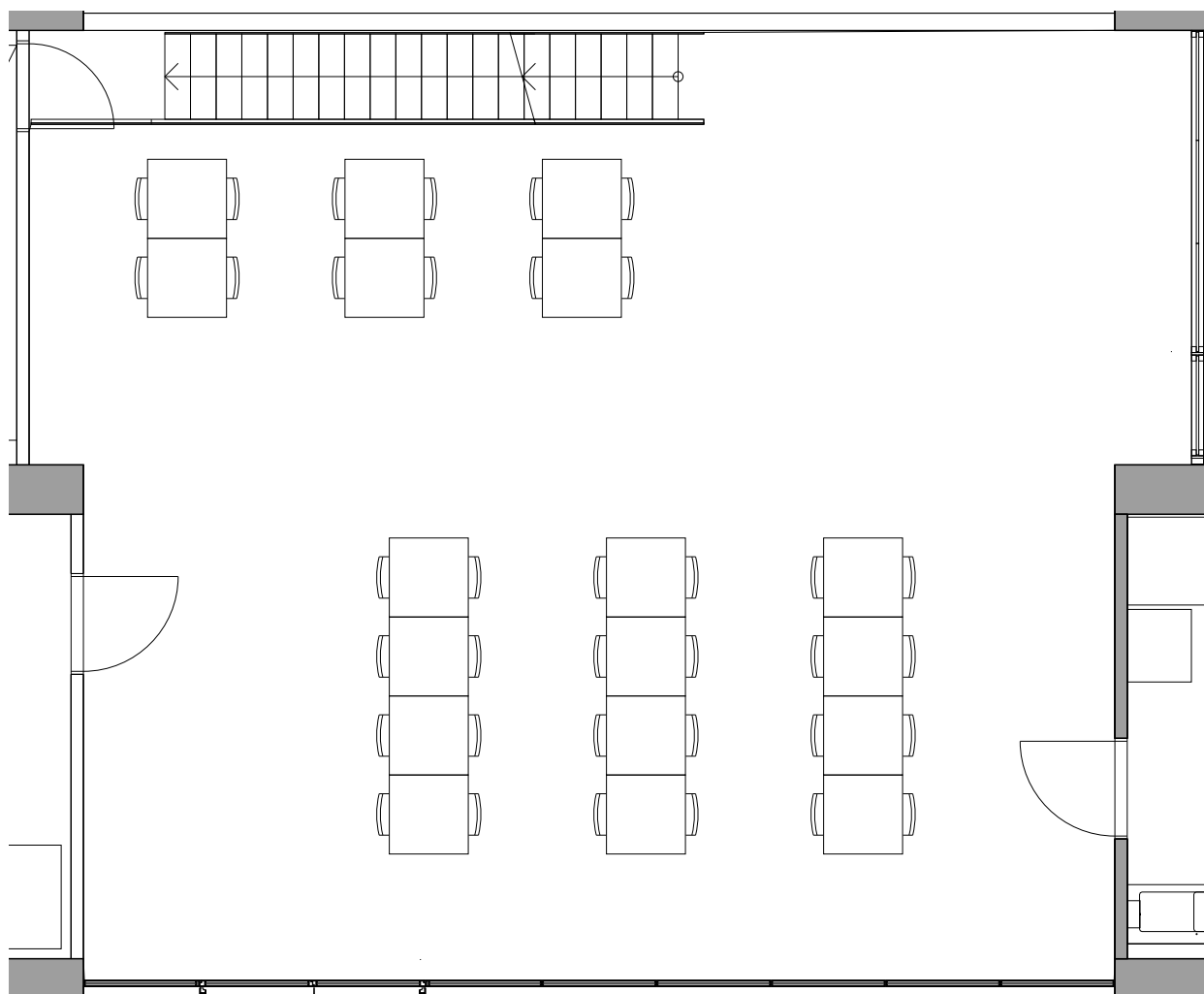

Ausstattung: Flipcharts Pinnwände

Sitzplätze: 36

**Danke, dass Sie die Raumordnung wieder herstellen:**

- Einrichtung gemäss Plan wieder herstellen
- Geräte und Beleuchtung ausschalten
- Türen und Fenster schliessen

**Service Desk: 058 934 66 77**

**Notfall ZHAW (24h): 058 934 70 70**



# Raumordnung

Gebäude ZT, 6.OG

Raum ZT 6.T41

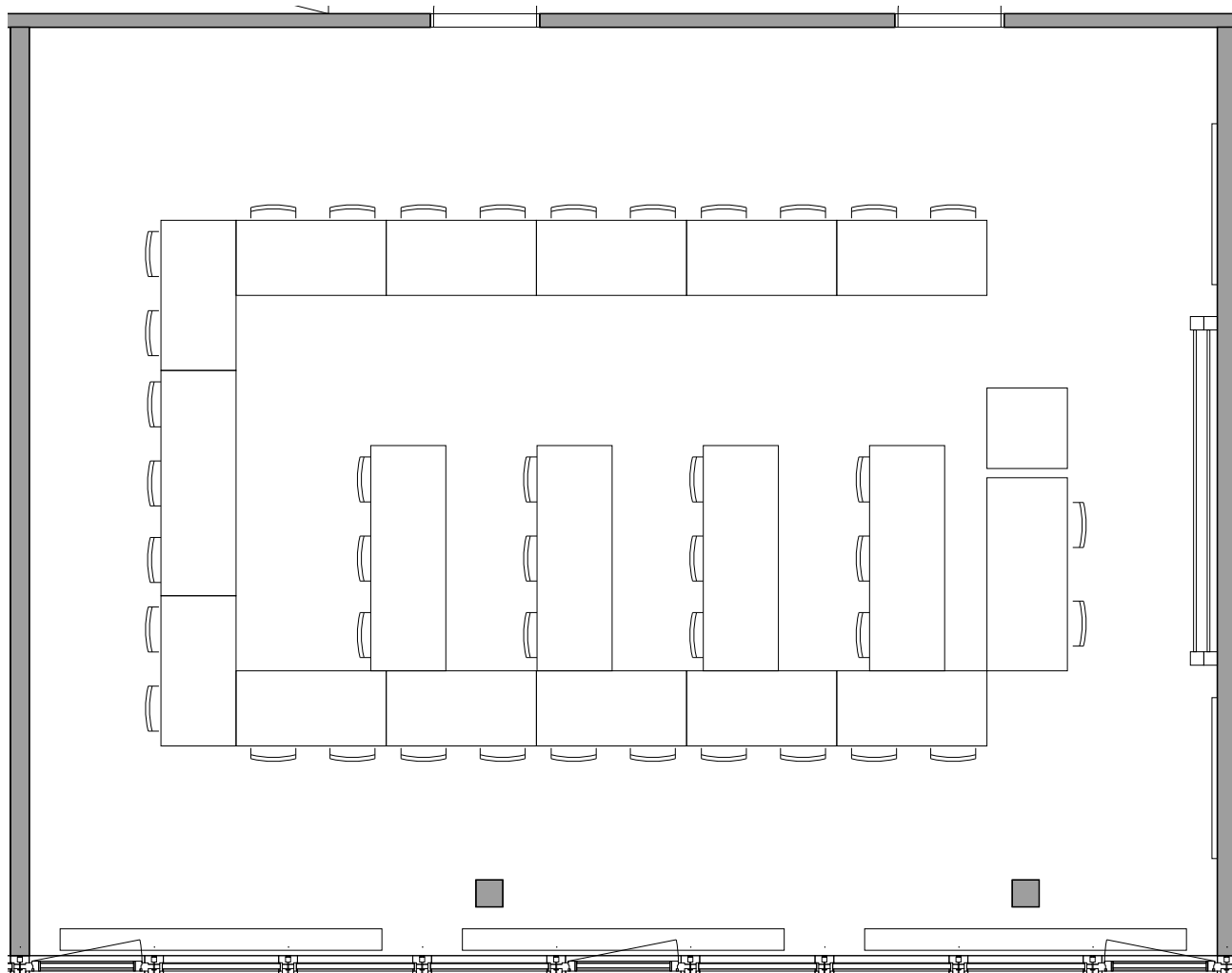

Ausstattung: 2 Flipcharts 2 Pinnwände

Sitzplätze: 39

**Danke, dass Sie die Raumordnung wieder herstellen:**

- Einrichtung gemäss Plan wieder herstellen
- Geräte und Beleuchtung ausschalten
- Türen und Fenster schliessen

**Service Desk: 058 934 66 77**

**Notfall ZHAW (24h): 058 934 70 70**



# Raumordnung

Gebäude ZT, 6.OG

Raum ZT 6.T46

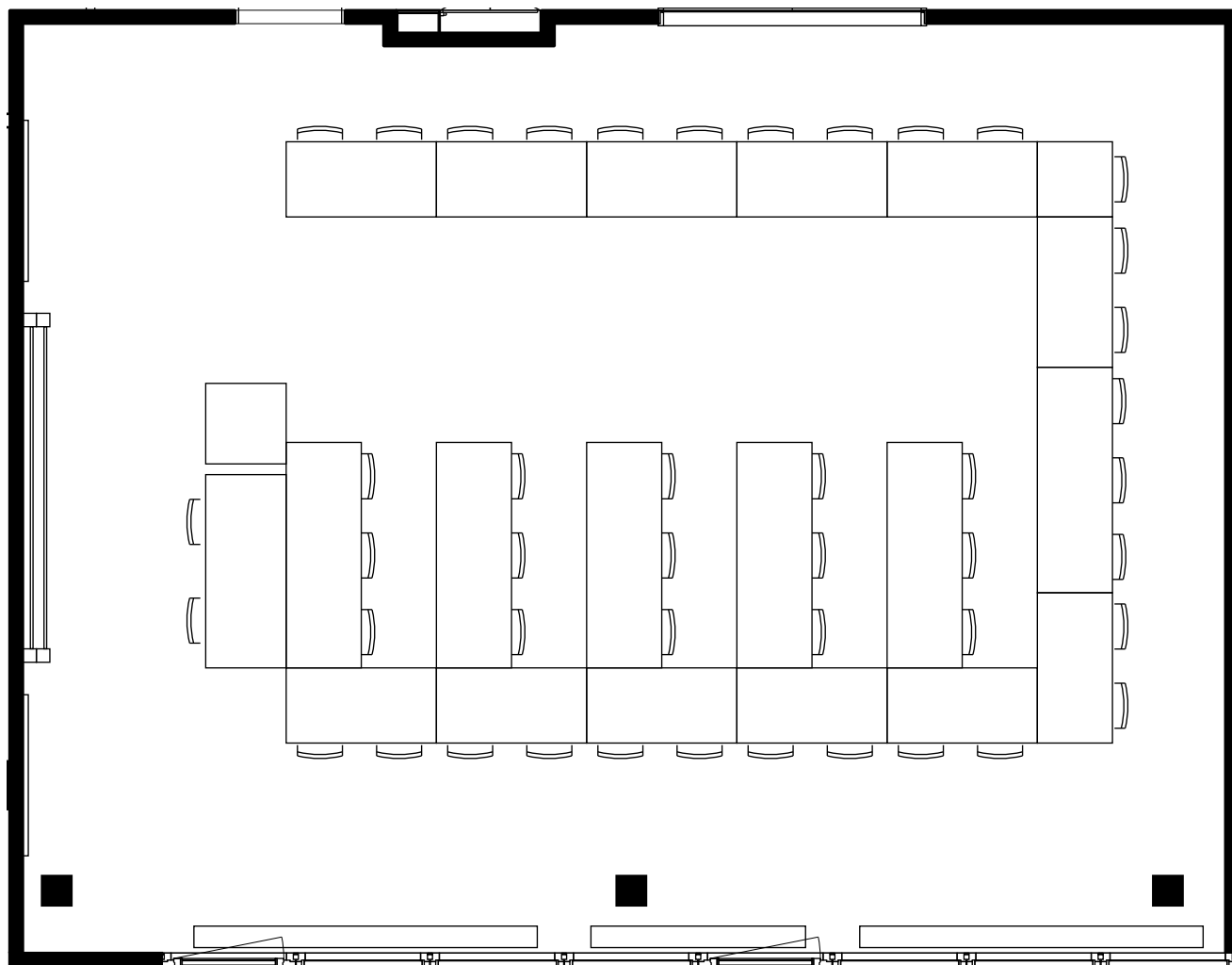

Ausstattung: 2 Flipcharts 2 Pinnwände

Sitzplätze: 43

**Danke, dass Sie die Raumordnung wieder herstellen:**

- Einrichtung gemäss Plan wieder herstellen
- Geräte und Beleuchtung ausschalten
- Türen und Fenster schliessen

**Service Desk: 058 934 66 77**

**Notfall ZHAW (24h): 058 934 70 70**



# Raumordnung

Gebäude ZT, 6.OG

Raum ZT 6.T47

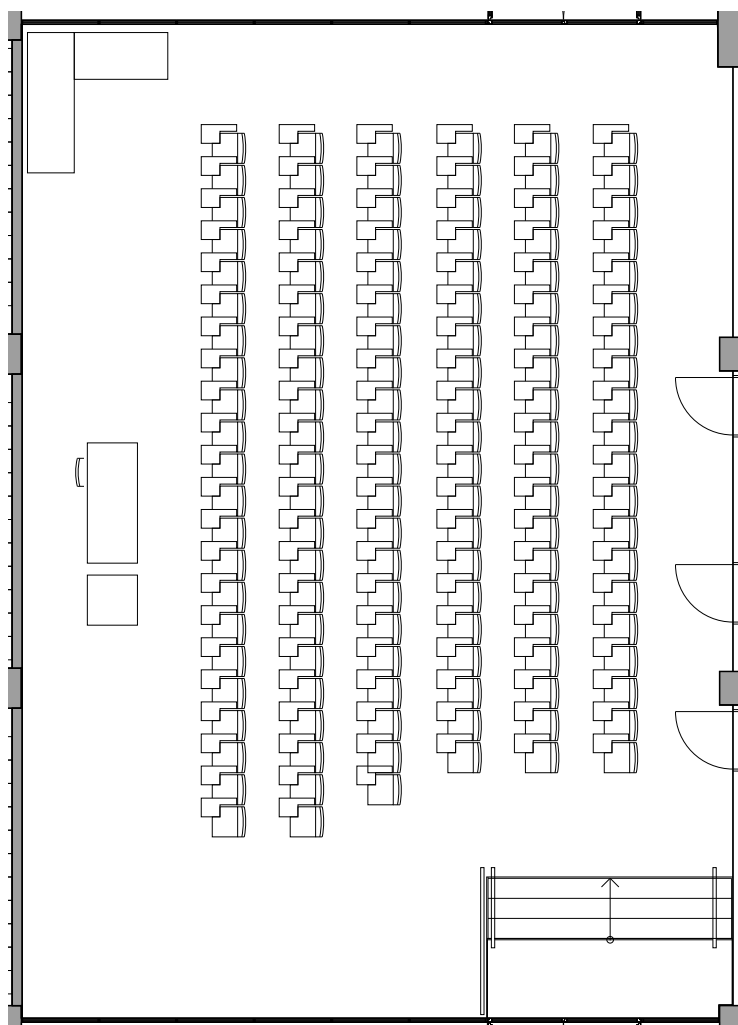

Ausstattung: 2 Flipcharts 4 Pinnwände

Sitzplätze: 125

**Danke, dass Sie die Raumordnung wieder herstellen:**

- Einrichtung gemäss Plan wieder herstellen
- Geräte und Beleuchtung ausschalten
- Türen und Fenster schliessen

**Service Desk: 058 934 66 77**

**Notfall ZHAW (24h): 058 934 70 70**



# Raumordnung

Gebäude ZT, 6.OG

Raum ZT 6.T62

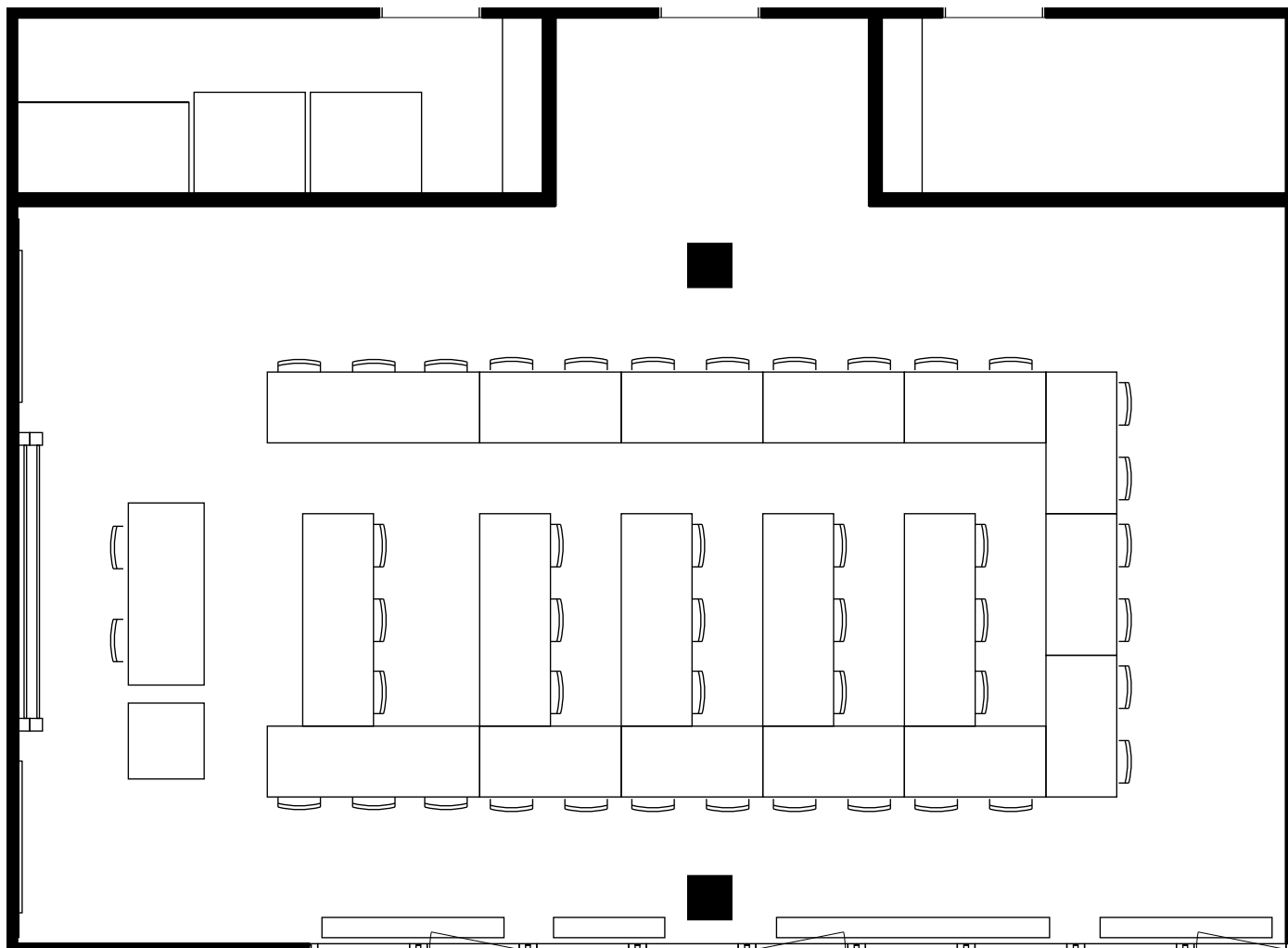

Ausstattung: 2 Flipcharts 2 Pinnwände

Sitzplätze: 43

**Danke, dass Sie die Raumordnung wieder herstellen:**

- Einrichtung gemäss Plan wieder herstellen
- Geräte und Beleuchtung ausschalten
- Türen und Fenster schliessen

**Service Desk: 058 934 66 77**

**Notfall ZHAW (24h): 058 934 70 70**



# Raumordnung

Gebäude ZT, 6.OG

Raum ZT 6.T66

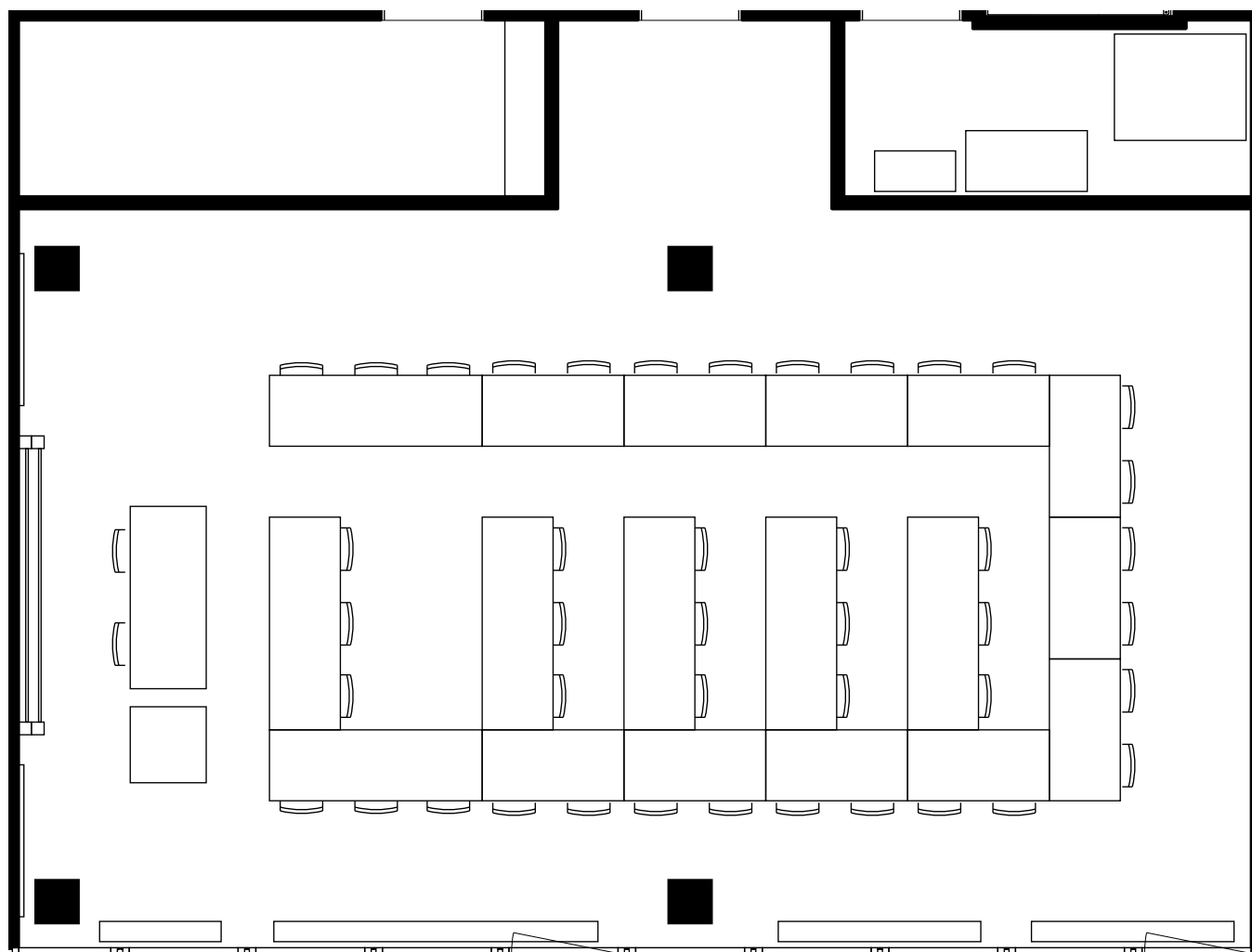

Ausstattung: 2 Flipcharts 2 Pinnwände

Sitzplätze: 43

**Danke, dass Sie die Raumordnung wieder herstellen:**

- Einrichtung gemäss Plan wieder herstellen
- Geräte und Beleuchtung ausschalten
- Türen und Fenster schliessen

**Service Desk: 058 934 66 77**

**Notfall ZHAW (24h): 058 934 70 70**



# Raumordnung

Gebäude ZT, 6.OG

Raum ZT 6.T73

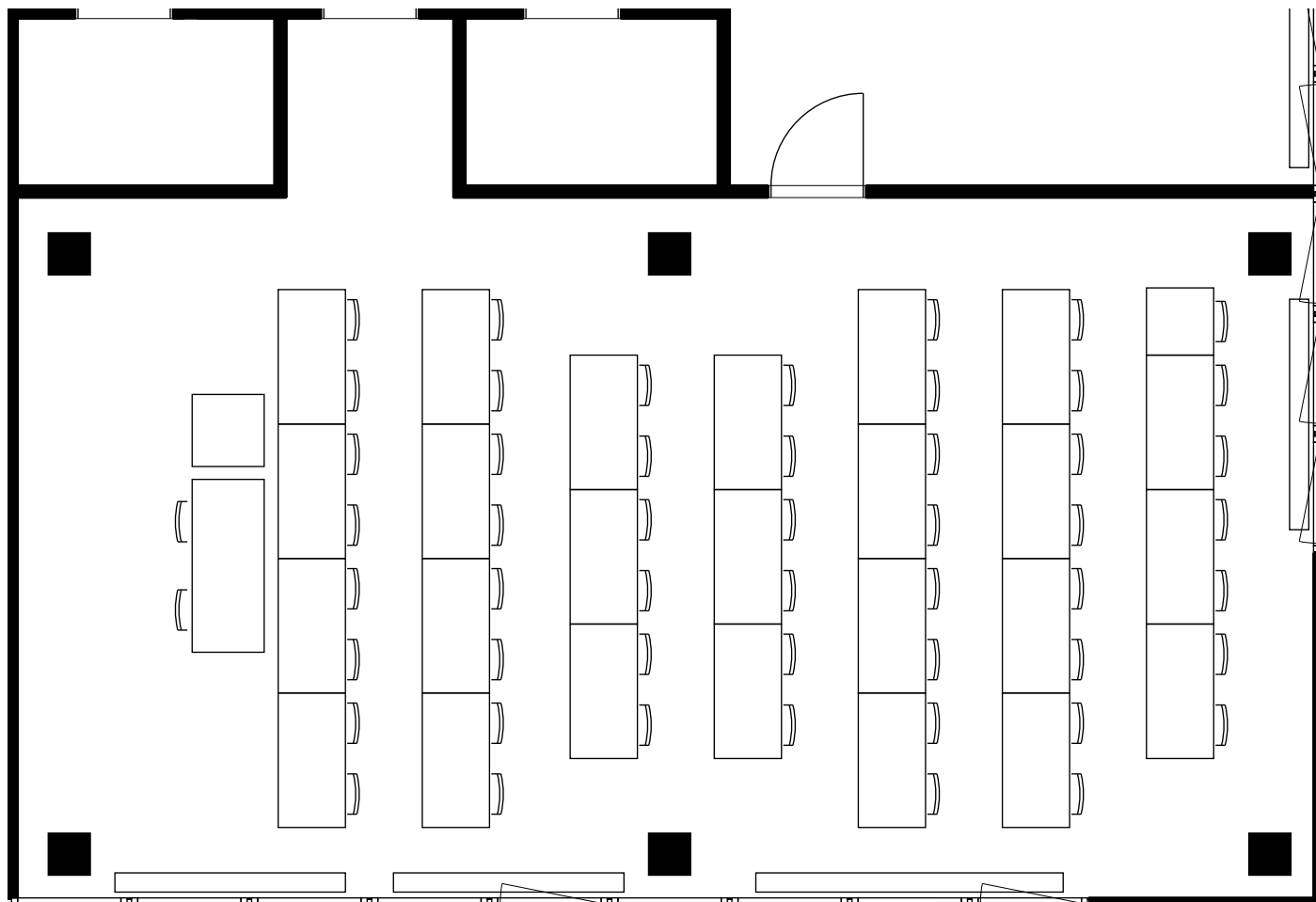

Ausstattung: 2 Flipcharts 2 Pinnwände

Sitzplätze: 51

**Danke, dass Sie die Raumordnung wieder herstellen:**

- Einrichtung gemäss Plan wieder herstellen
- Geräte und Beleuchtung ausschalten
- Türen und Fenster schliessen

**Service Desk: 058 934 66 77**

**Notfall ZHAW (24h): 058 934 70 70**



# Raumordnung

Gebäude ZT, 6.OG

Raum ZT 6.T76

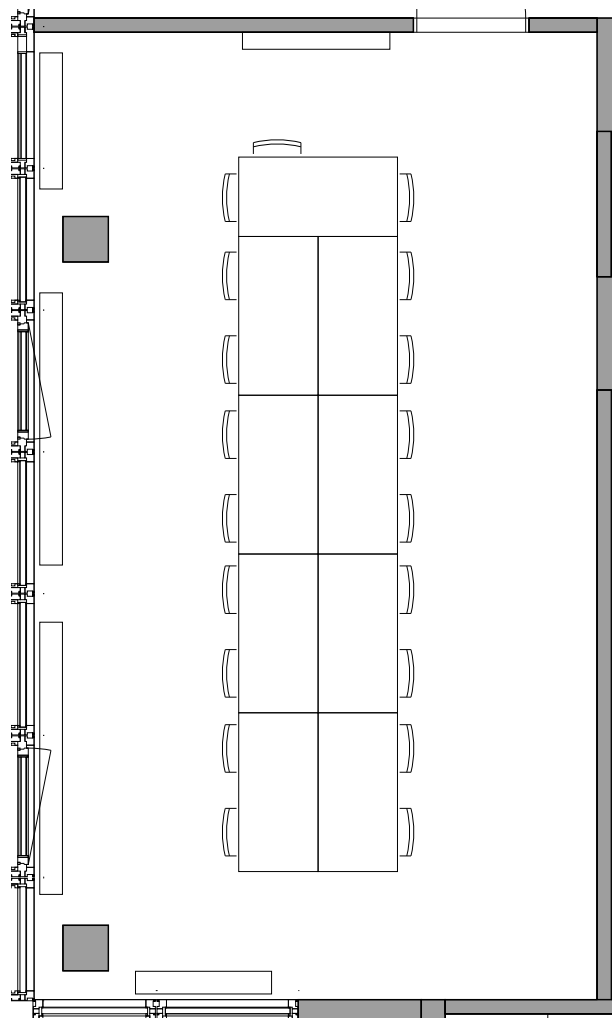

Ausstattung: 1 Flipcharts 2 Pinnwände

Sitzplätze: 19

**Danke, dass Sie die Raumordnung wieder herstellen**

- Einrichtung gemäss Plan wieder herstellen
- Geräte und Beleuchtung ausschalten
- Türen und Fenster schliessen

**Service Desk: 058 934 66 77**

**Notfall ZHAW (24h): 058 934 70 70**



# Raumordnung

Gebäude ZT, 7.OG

Raum ZT 7.T04

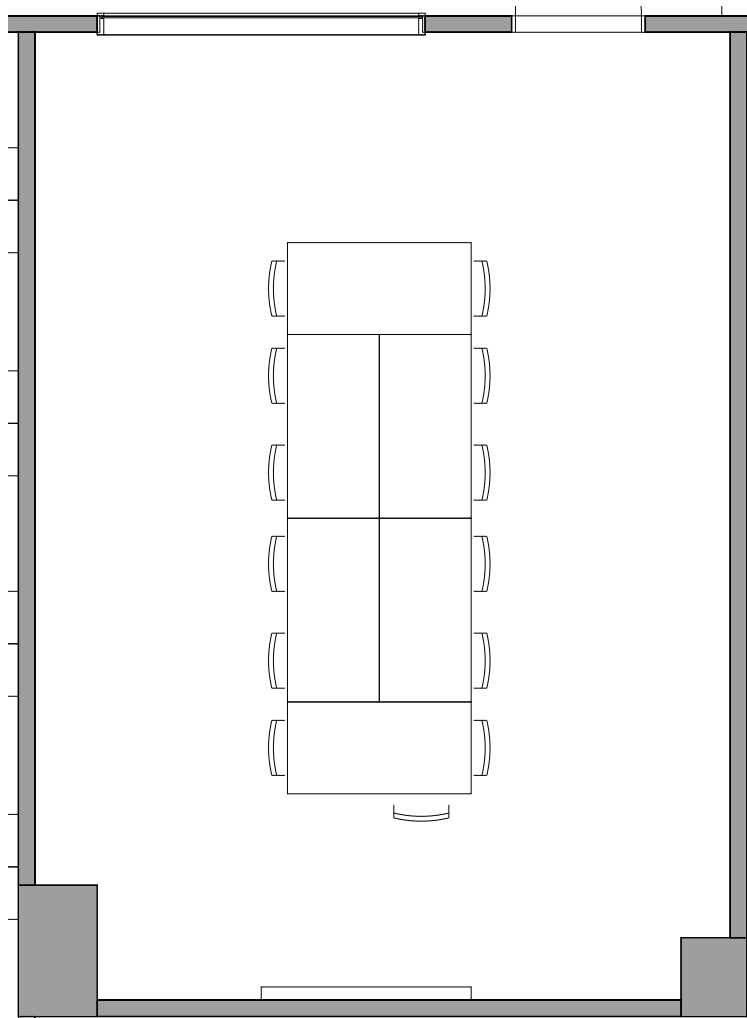

Ausstattung: 2 Flipcharts 2 Pinnwände

Sitzplätze: 13

**Danke, dass Sie die Raumordnung wieder herstellen:**

- Einrichtung gemäss Plan wieder herstellen
- Geräte und Beleuchtung ausschalten
- Türen und Fenster schliessen

**Service Desk: 058 934 66 77**

**Notfall ZHAW (24h): 058 934 70 70**



# Raumordnung

Gebäude ZT, 7.OG

Raum ZT 7.T34

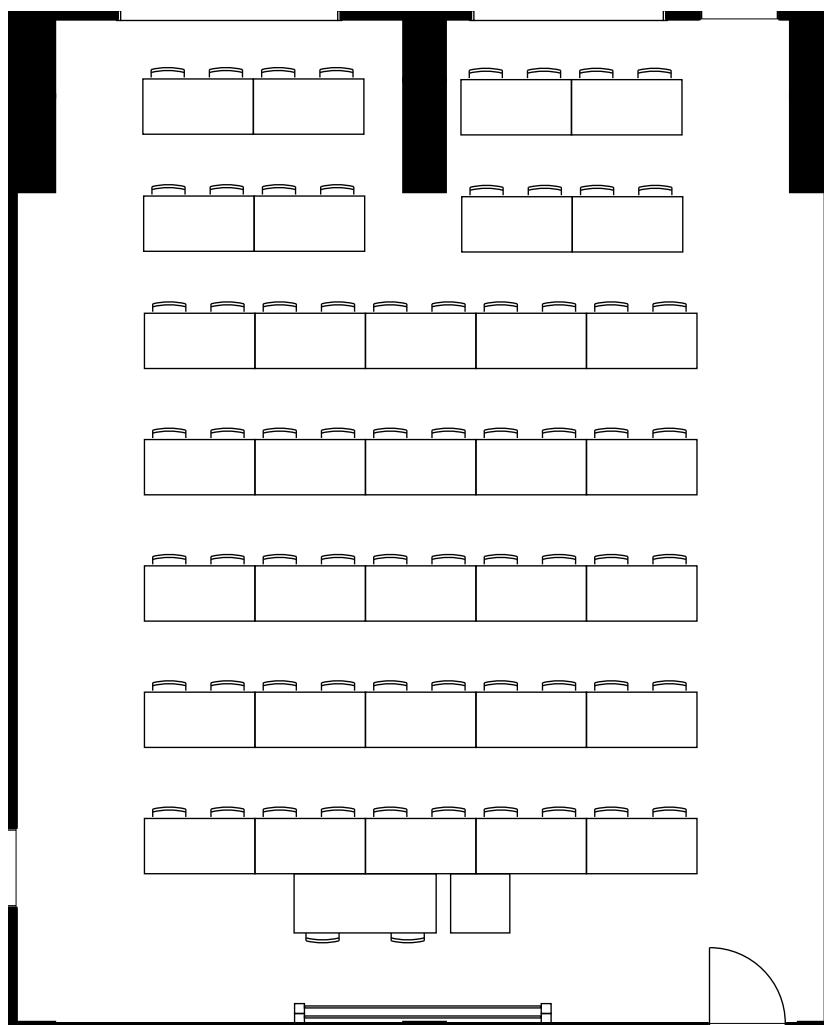

Ausstattung: 2 Flipcharts 4 Pinnwände

Sitzplätze: 66

**Danke, dass Sie die Raumordnung wieder herstellen:**

- Einrichtung gemäss Plan wieder herstellen
- Geräte und Beleuchtung ausschalten
- Türen und Fenster schliessen

**Service Desk: 058 934 66 77**

**Notfall ZHAW (24h): 058 934 70 70**



# Raumordnung

Gebäude ZT, 7.OG

Raum ZT 7.T36

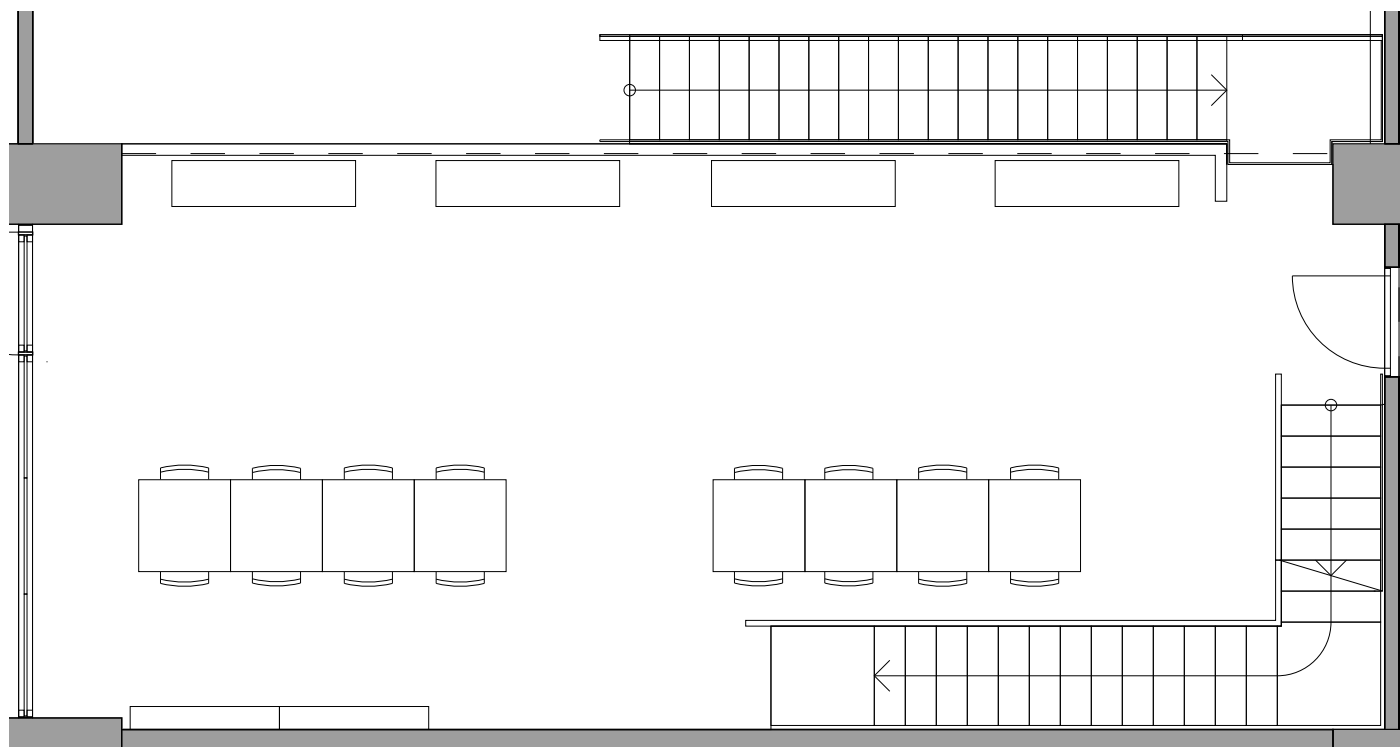

Ausstattung: 0 Flipcharts 0 Pinnwände

Sitzplätze: 24

**Danke, dass Sie die Raumordnung wieder herstellen:**

- Einrichtung gemäss Plan wieder herstellen
- Geräte und Beleuchtung ausschalten
- Türen und Fenster schliessen

**Service Desk: 058 934 66 77**

**Notfall ZHAW (24h): 058 934 70 70**



# Raumordnung

Gebäude ZT, 7.OG

Raum ZT 7.T39

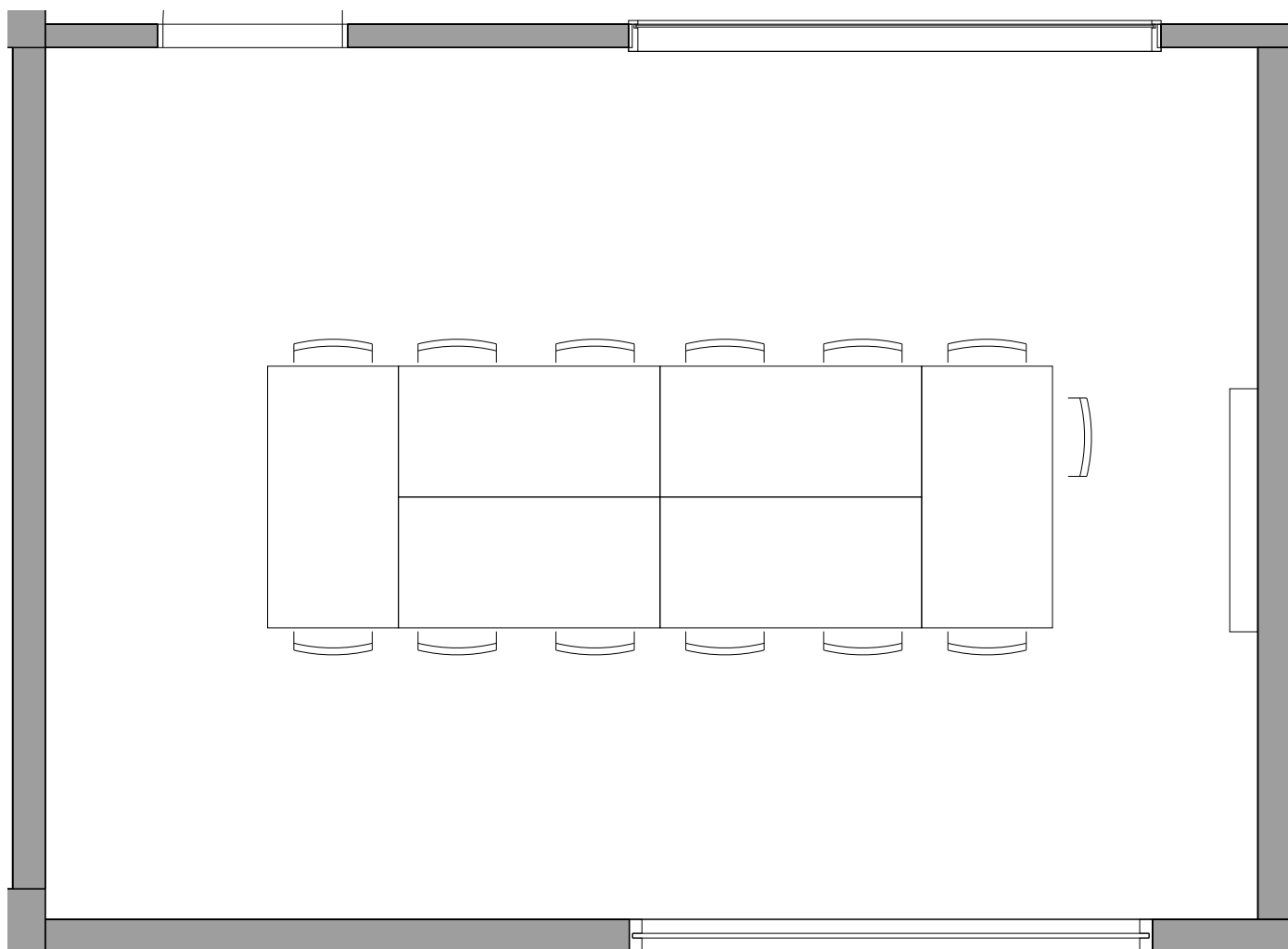

Ausstattung: 1 Flipcharts 2 Pinnwände

Sitzplätze: 13

**Danke, dass Sie die Raumordnung wieder herstellen:**

- Einrichtung gemäss Plan wieder herstellen
- Geräte und Beleuchtung ausschalten
- Türen und Fenster schliessen

**Service Desk: 058 934 66 77**

**Notfall ZHAW (24h): 058 934 70 70**



# Raumordnung

Gebäude ZT, 7.OG

Raum ZT 7.T40

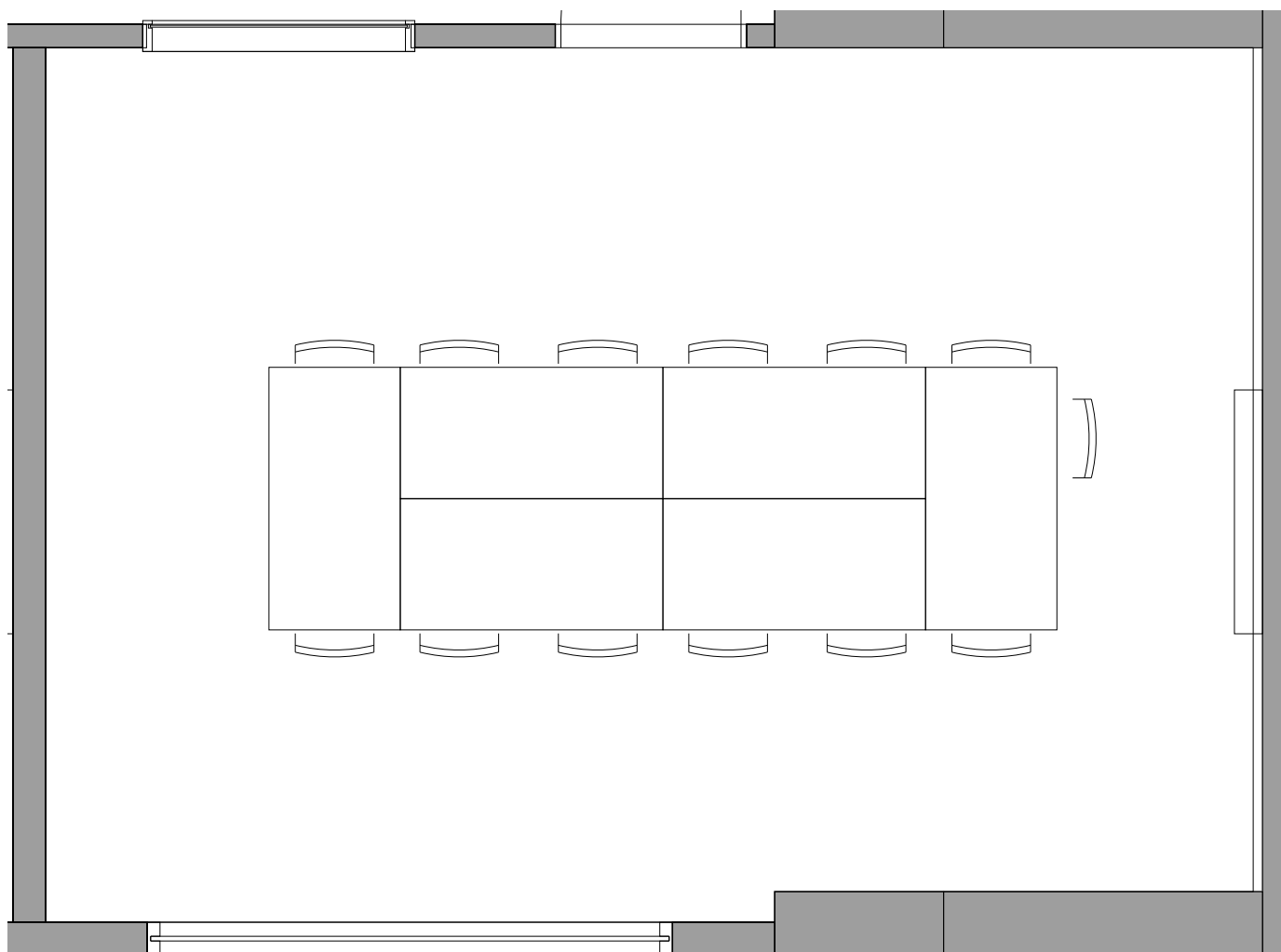

Ausstattung: 1 Flipcharts 2 Pinnwände

Sitzplätze: 13

**Danke, dass Sie die Raumordnung wieder herstellen:**

- Einrichtung gemäss Plan wieder herstellen
- Geräte und Beleuchtung ausschalten
- Türen und Fenster schliessen

**Service Desk: 058 934 66 77**

**Notfall ZHAW (24h): 058 934 70 70**



# Raumordnung

Gebäude ZT, 7.OG

Raum ZT 7.T61

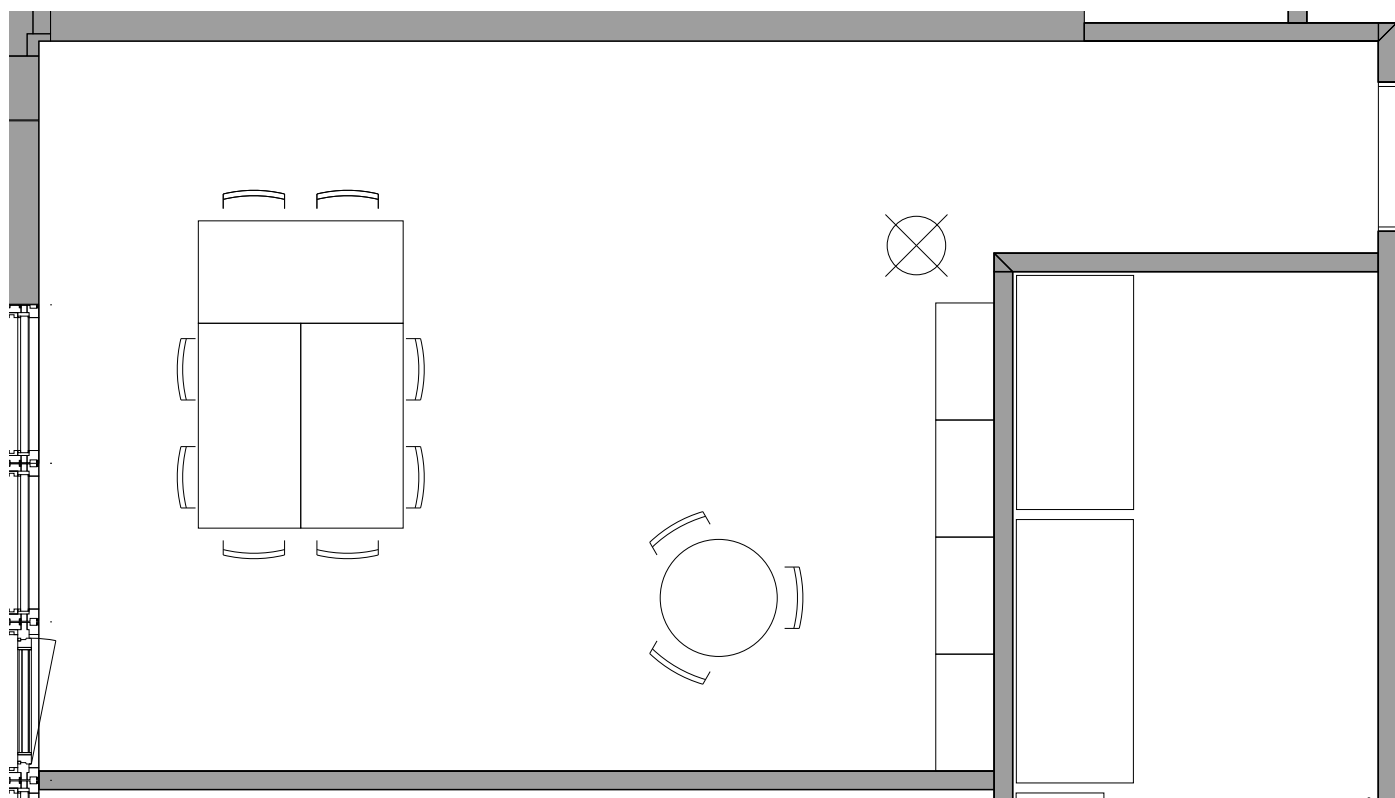

Ausstattung: 1 Flipcharts 1 Pinnwände

Sitzplätze: 11

**Danke, dass Sie die Raumordnung wieder herstellen:**

- Einrichtung gemäss Plan wieder herstellen
- Geräte und Beleuchtung ausschalten
- Türen und Fenster schliessen

**Service Desk: 058 934 66 77**

**Notfall ZHAW (24h): 058 934 70 70**



# Raumordnung

Gebäude ZT, 7.OG

Raum ZT 7.T63

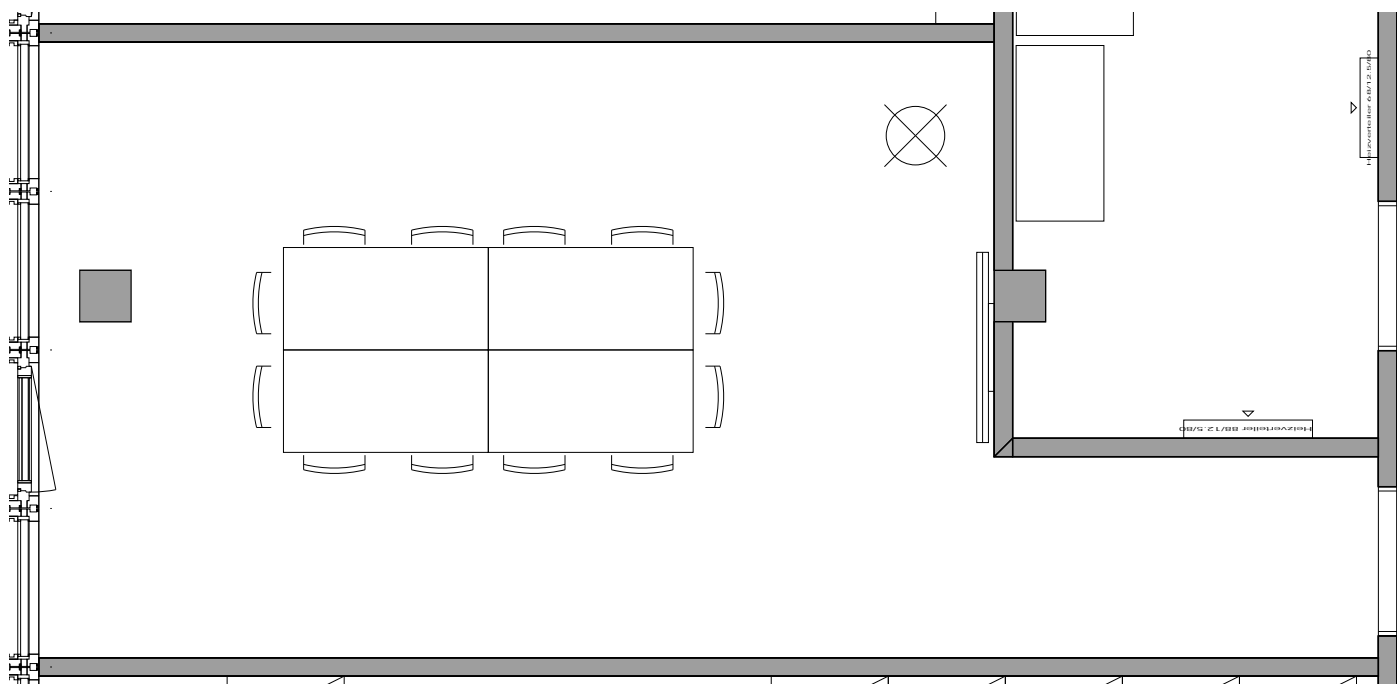

Ausstattung: 1 Flipcharts 0 Pinnwände

Sitzplätze: 12

**Danke, dass Sie die Raumordnung wieder herstellen**

**Service Desk: 058 934 66 77**

**Notfall ZHAW (24h): 058 934 70 70**

- Einrichtung gemäss Plan wieder herstellen
- Geräte und Beleuchtung ausschalten
- Türen und Fenster schliessen

# Raumordnung

Gebäude ZT, 7.OG

Raum ZT 7.T66

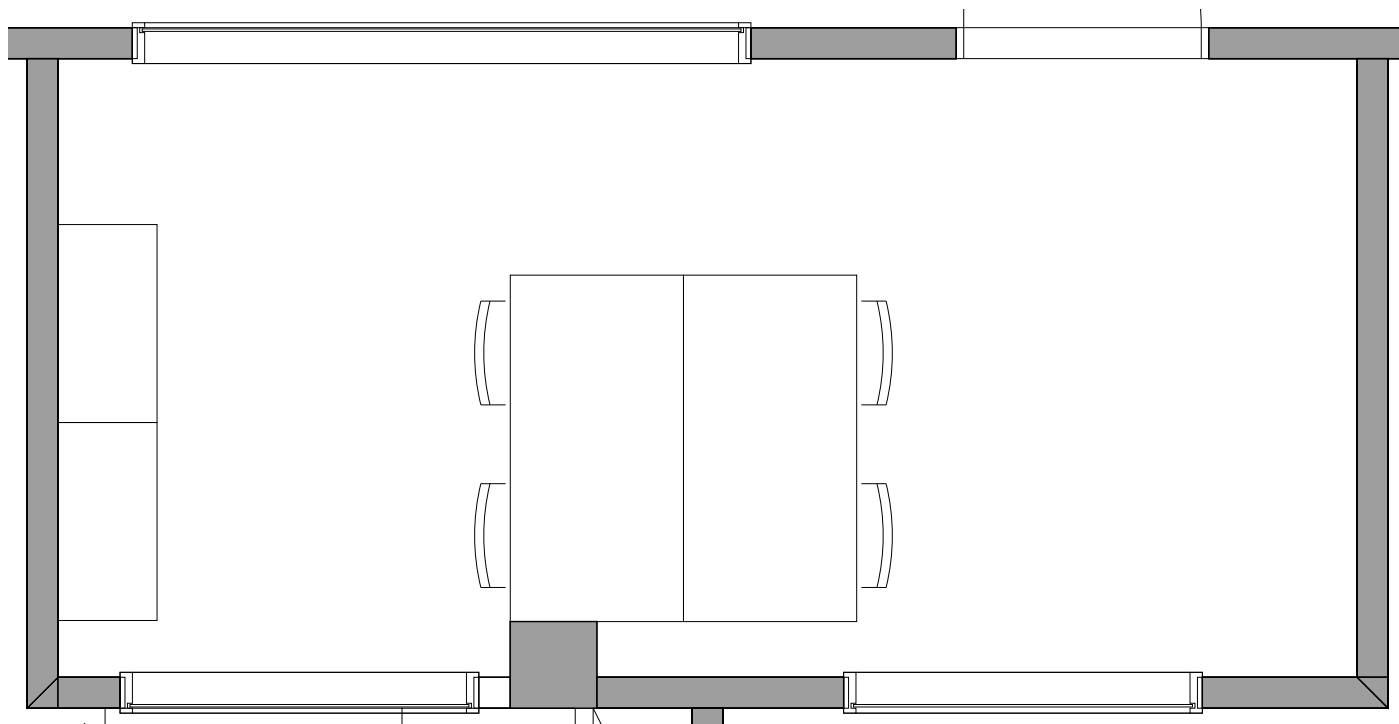

Ausstattung: 1 Flipcharts 1 Pinnwände

Sitzplätze: 4

**Danke, dass Sie die Raumordnung wieder herstellen**

- Einrichtung gemäss Plan wieder herstellen
- Geräte und Beleuchtung ausschalten
- Türen und Fenster schliessen

**Service Desk: 058 934 66 77**

**Notfall ZHAW (24h): 058 934 70 70**



# Raumordnung

Gebäude ZT, 8.OG

Raum ZT 8.T33

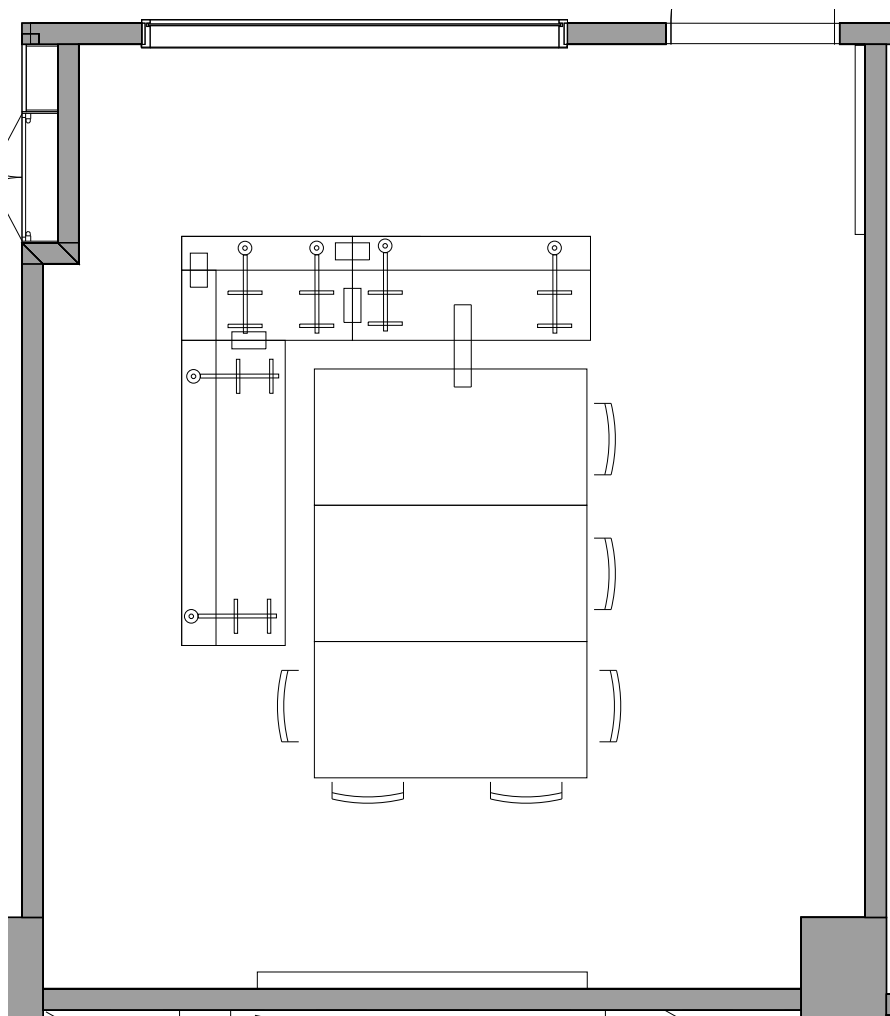

Ausstattung: 1 Flipcharts 1 Pinnwände

Sitzplätze: 10

**Danke, dass Sie die Raumordnung wieder herstellen**

- Einrichtung gemäss Plan wieder herstellen
- Geräte und Beleuchtung ausschalten
- Türen und Fenster schliessen

**Service Desk: 058 934 66 77**

**Notfall ZHAW (24h): 058 934 70 70**

# Raumordnung

Gebäude ZT, 8.OG

Raum ZT 8.T35

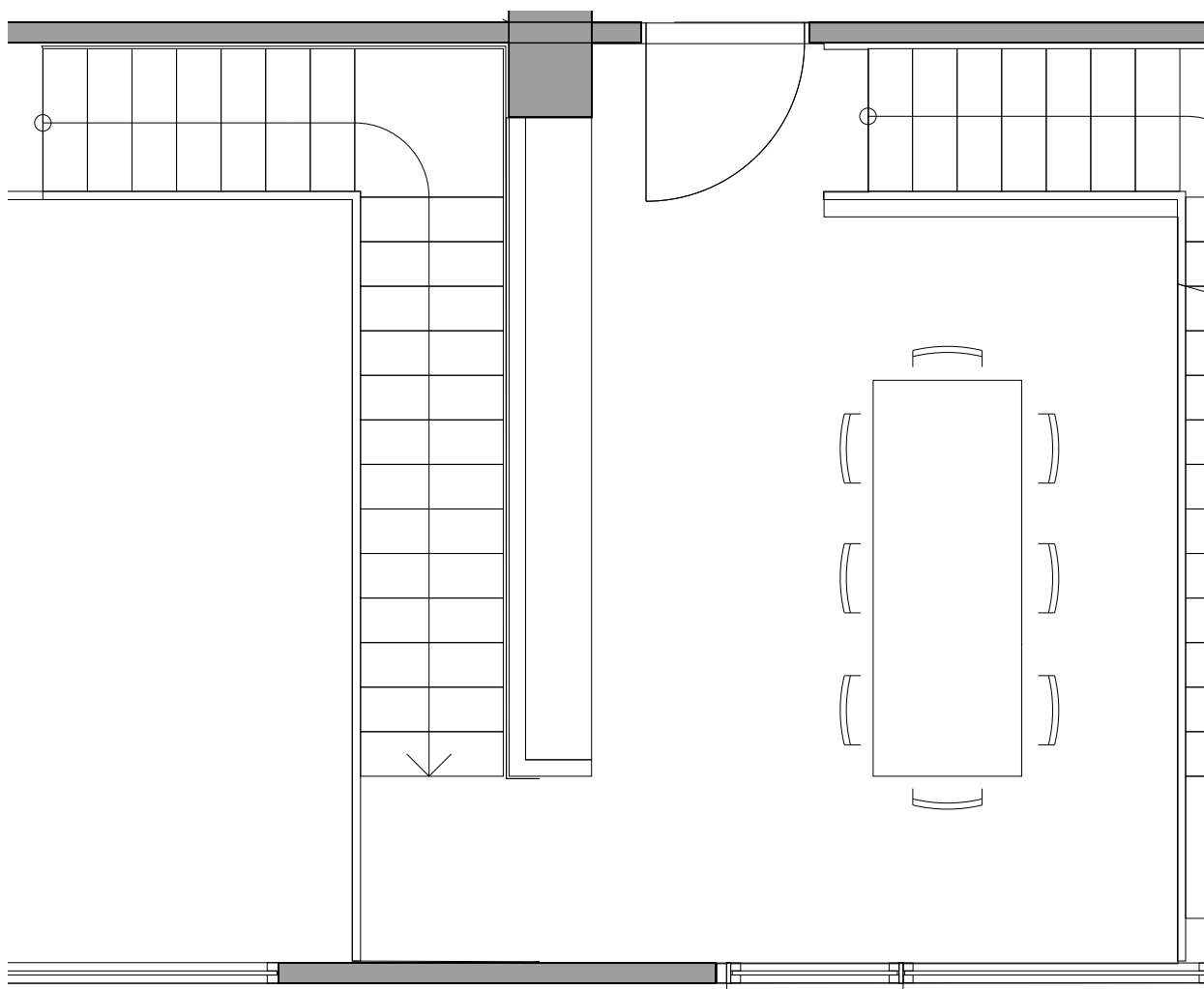

Ausstattung: Flipcharts Pinnwände

Sitzplätze: 8

**Danke, dass Sie die Raumordnung wieder herstellen:**

- Einrichtung gemäss Plan wieder herstellen
- Geräte und Beleuchtung ausschalten
- Türen und Fenster schliessen

**Service Desk: 058 934 66 77**

**Notfall ZHAW (24h): 058 934 70 70**



# Raumordnung

Gebäude ZT, 8.OG

Raum ZT 8.T41

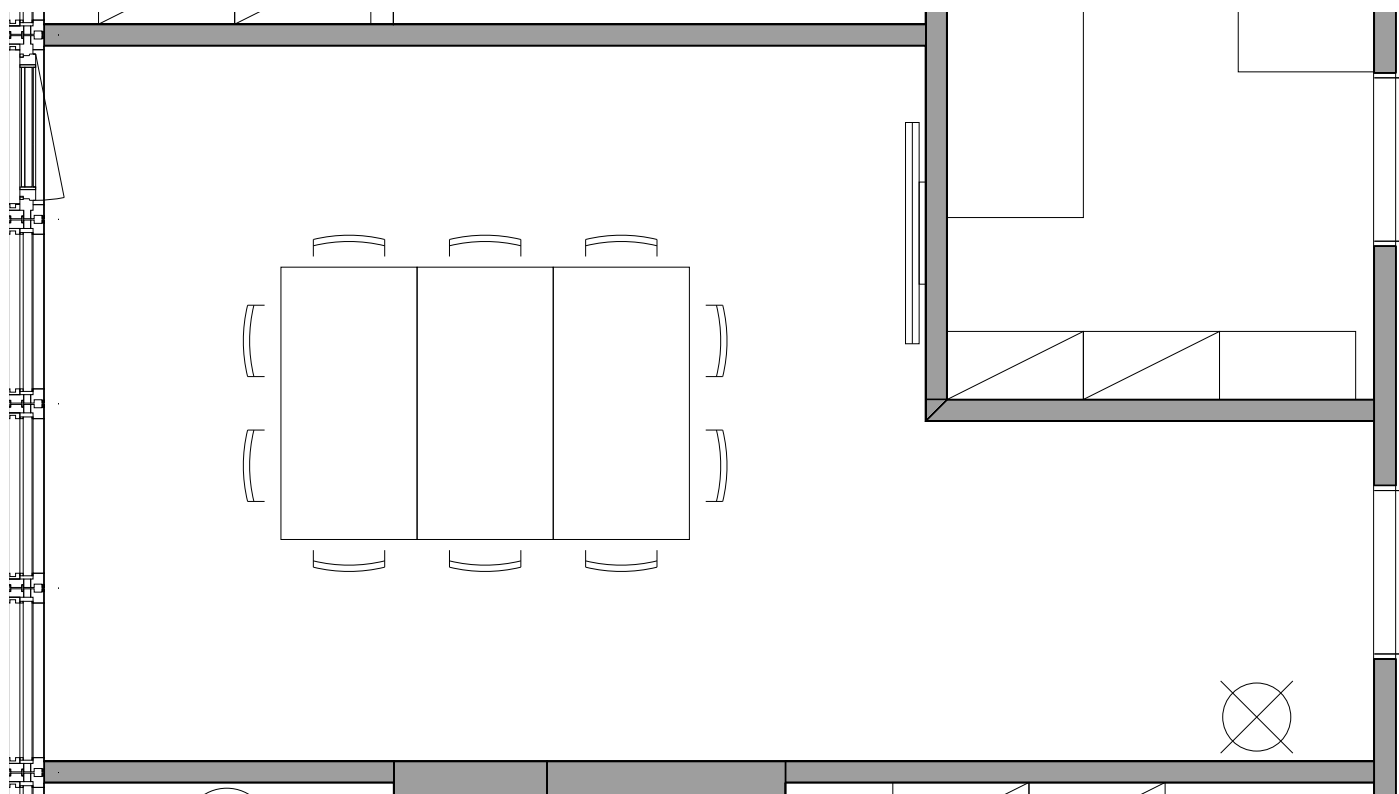

Ausstattung: 1 Flipcharts 0 Pinnwände

Sitzplätze: 10

**Danke, dass Sie die Raumordnung wieder herstellen**

**Service Desk: 058 934 66 77**

**Notfall ZHAW (24h): 058 934 70 70**

- Einrichtung gemäss Plan wieder herstellen
- Geräte und Beleuchtung ausschalten
- Türen und Fenster schliessen

# Raumordnung

Gebäude ZT, 8.OG

Raum ZT 8.T42

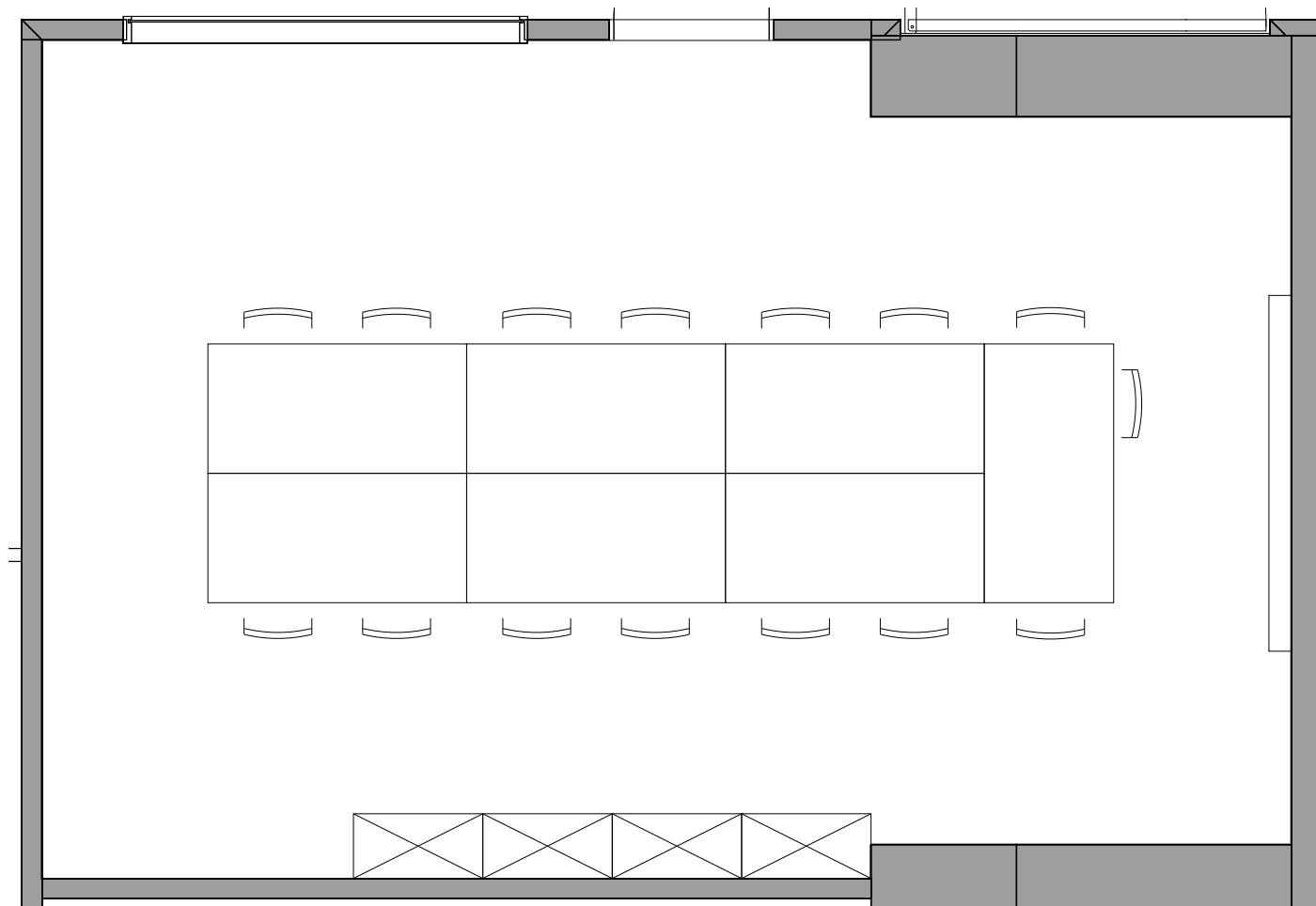

Ausstattung: 1 Flipcharts 2 Pinnwände

Sitzplätze: 15

**Danke, dass Sie die Raumordnung wieder herstellen:**

- Einrichtung gemäss Plan wieder herstellen
- Geräte und Beleuchtung ausschalten
- Türen und Fenster schliessen

**Service Desk: 058 934 66 77**

**Notfall ZHAW (24h): 058 934 70 70**



# Raumordnung

Gebäude ZT, 8.OG

Raum ZT 8.T51

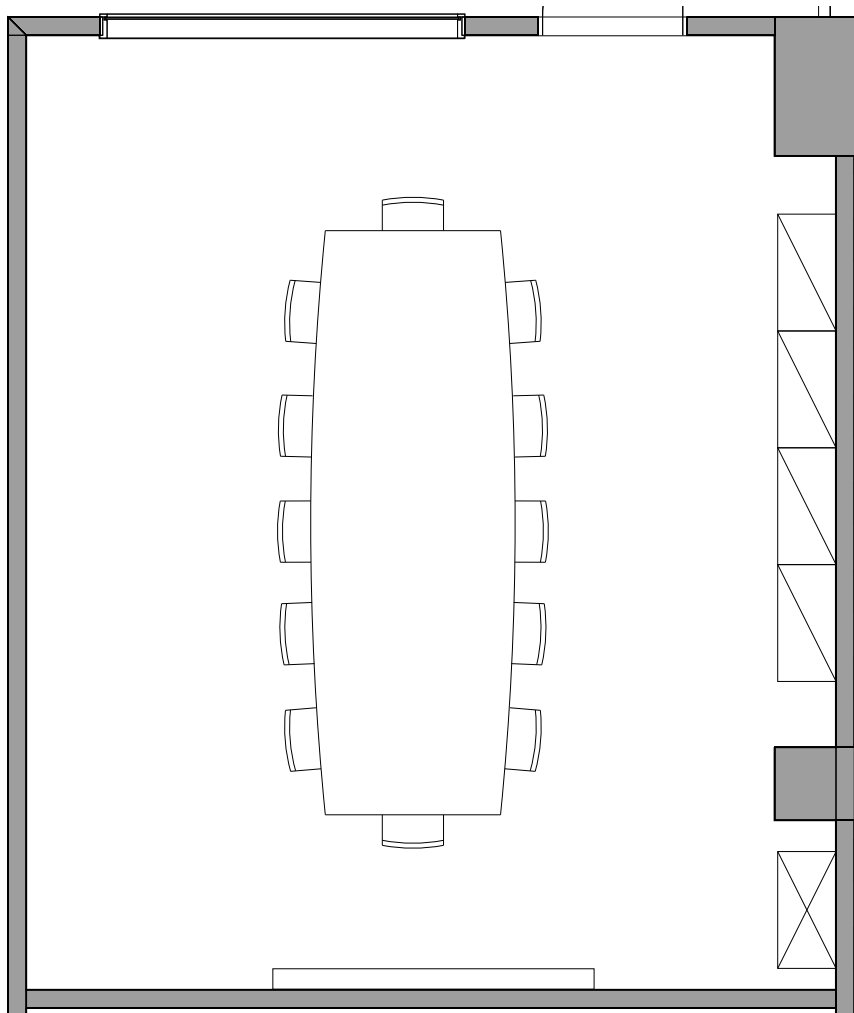

Ausstattung: 1 Flipcharts 1 Pinnwände

Sitzplätze: 12

**Danke, dass Sie die Raumordnung wieder herstellen**

**Service Desk: 058 934 66 77**

**Notfall ZHAW (24h): 058 934 70 70**

- Einrichtung gemäss Plan wieder herstellen
- Geräte und Beleuchtung ausschalten
- Türen und Fenster schliessen

# Raumordnung

Gebäude ZT, 8.OG

Raum ZT 8.T85

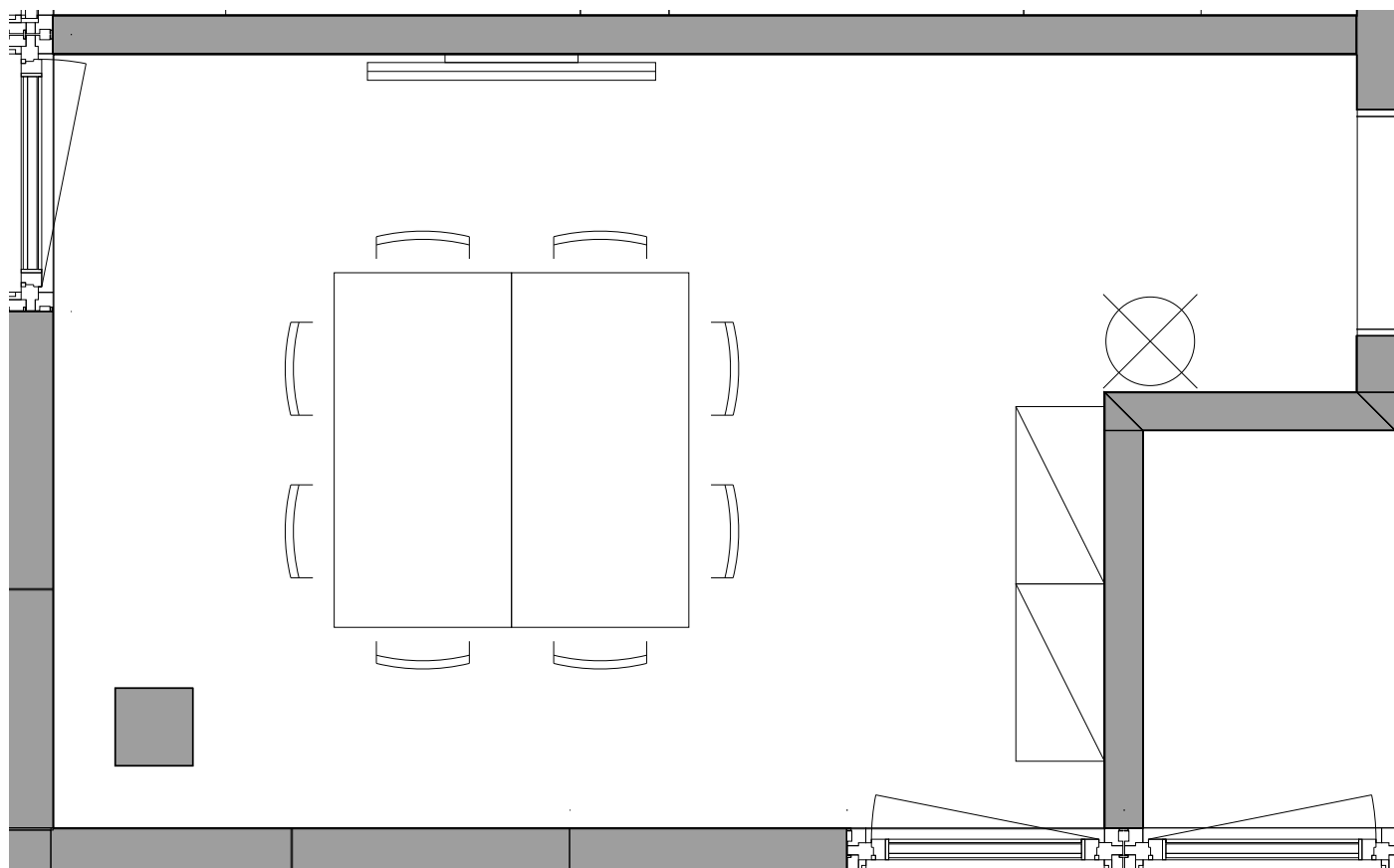

Ausstattung: 2 Flipcharts Pinnwände

Sitzplätze: 8

**Danke, dass Sie die Raumordnung wieder herstellen**

**Service Desk: 058 934 66 77**

**Notfall ZHAW (24h): 058 934 70 70**

- Einrichtung gemäss Plan wieder herstellen
- Geräte und Beleuchtung ausschalten
- Türen und Fenster schliessen

# Raumordnung

Gebäude ZT, 8.OG

Raum ZT 8.T86

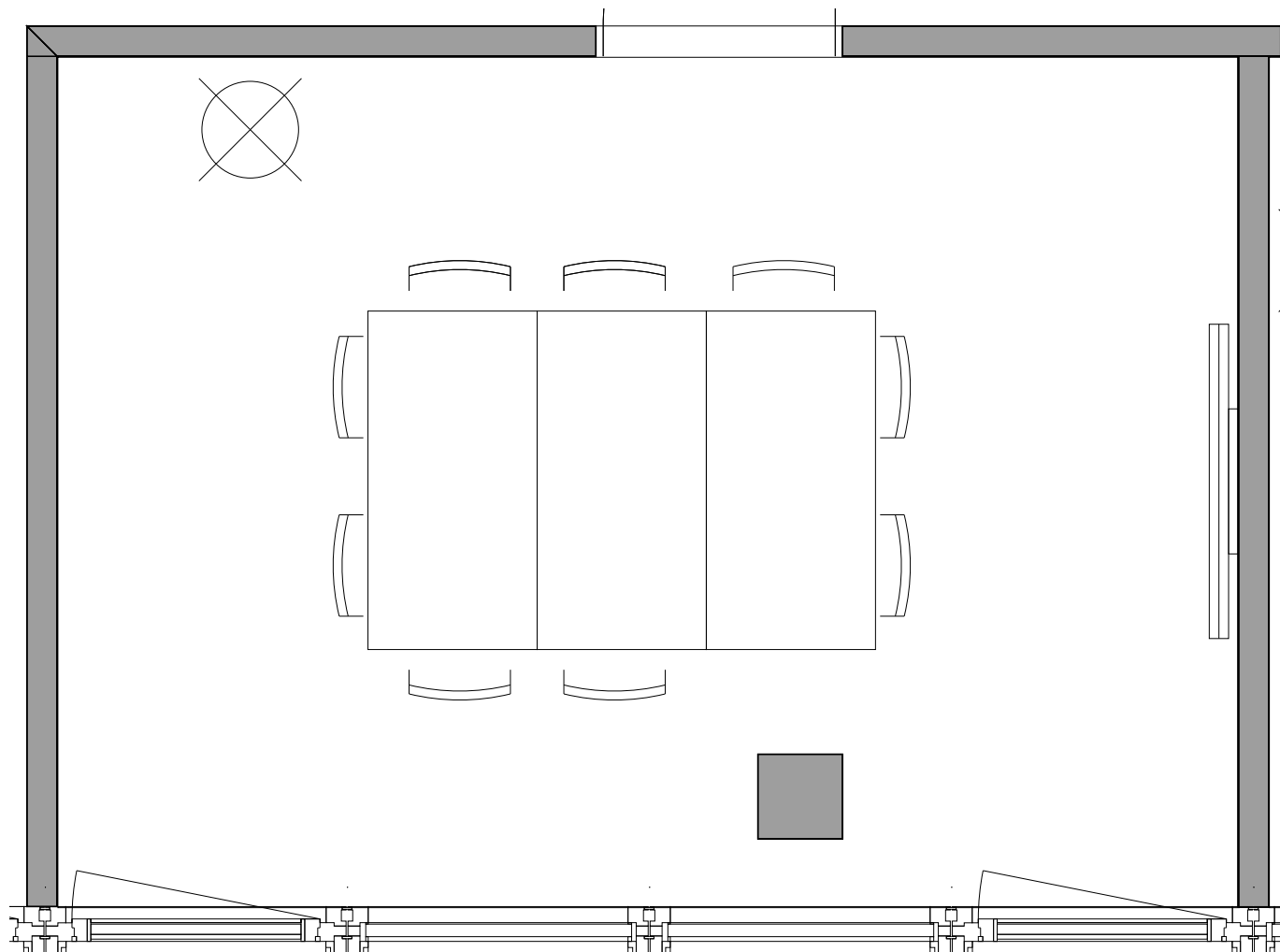

Ausstattung: 2 Flipcharts Pinnwände

Sitzplätze: 9

**Danke, dass Sie die Raumordnung wieder herstellen**

**Service Desk: 058 934 66 77**

**Notfall ZHAW (24h): 058 934 70 70**

- Einrichtung gemäss Plan wieder herstellen
- Geräte und Beleuchtung ausschalten
- Türen und Fenster schliessen

# Raumordnung

Gebäude ZT, 9.OG

Raum ZT 9.T03

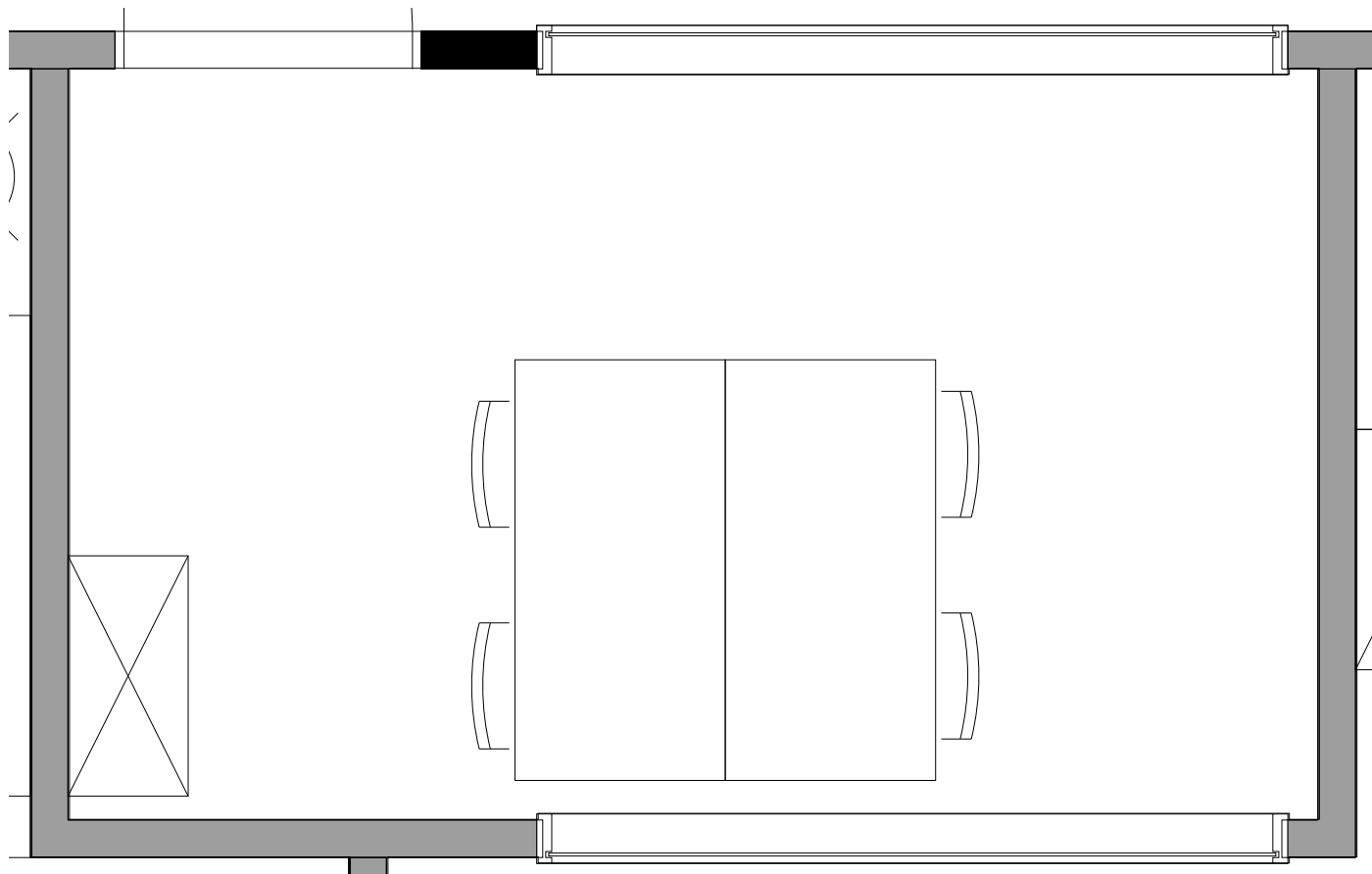

Ausstattung: 0 Flipcharts 0 Pinnwände

Sitzplätze: 4

**Danke, dass Sie die Raumordnung wieder herstellen**

**Service Desk: 058 934 66 77**

**Notfall ZHAW (24h): 058 934 70 70**

- Einrichtung gemäss Plan wieder herstellen
- Geräte und Beleuchtung ausschalten
- Türen und Fenster schliessen



# Raumordnung

Gebäude ZT, 9.OG

Raum ZT 9.T07

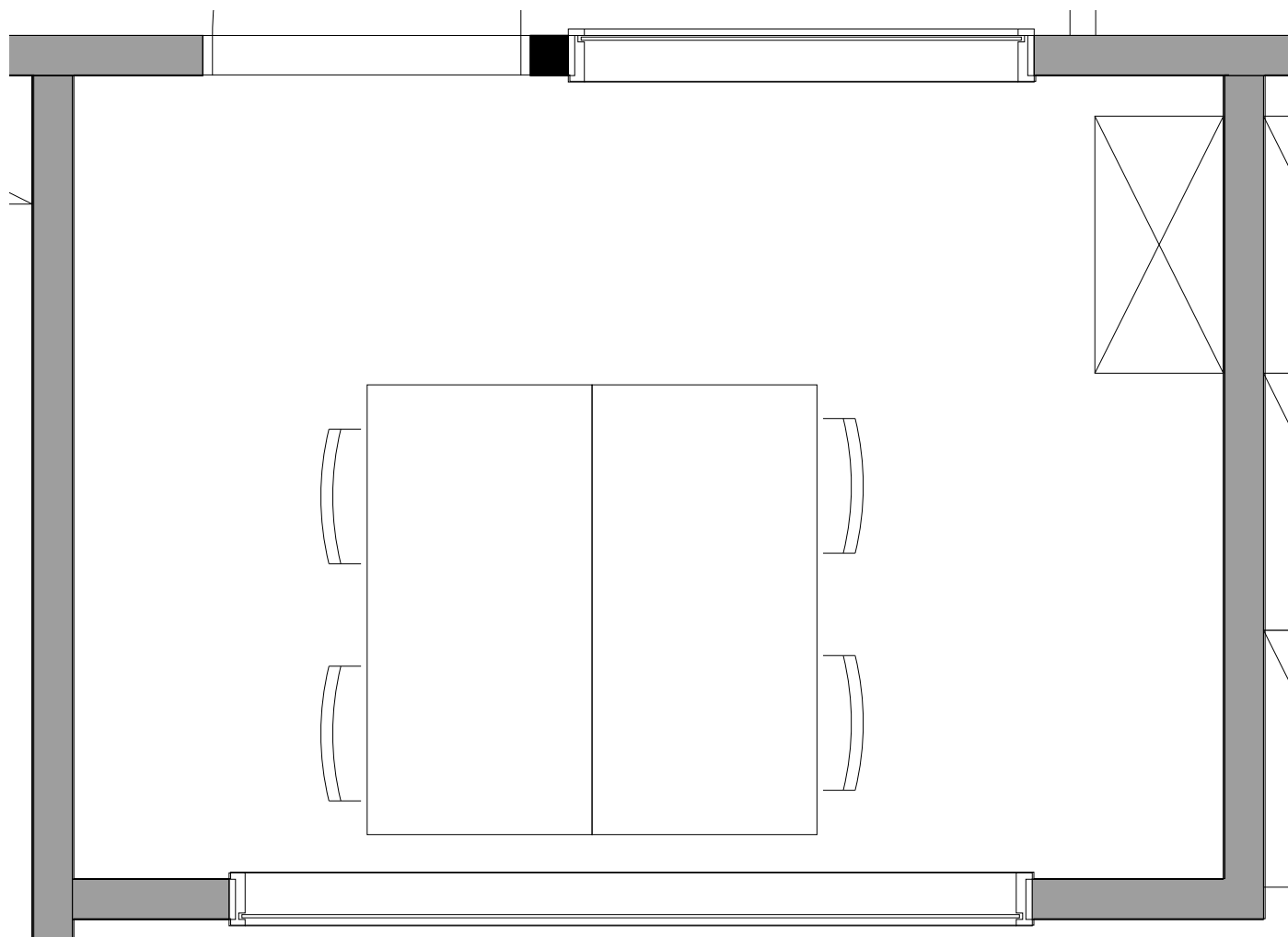

Ausstattung: 0 Flipcharts 0 Pinnwände

Sitzplätze: 4

**Danke, dass Sie die Raumordnung wieder herstellen**

**Service Desk: 058 934 66 77**

**Notfall ZHAW (24h): 058 934 70 70**

- Einrichtung gemäss Plan wieder herstellen
- Geräte und Beleuchtung ausschalten
- Türen und Fenster schliessen

# Raumordnung

Gebäude ZT, 9.OG

Raum ZT 9.T09

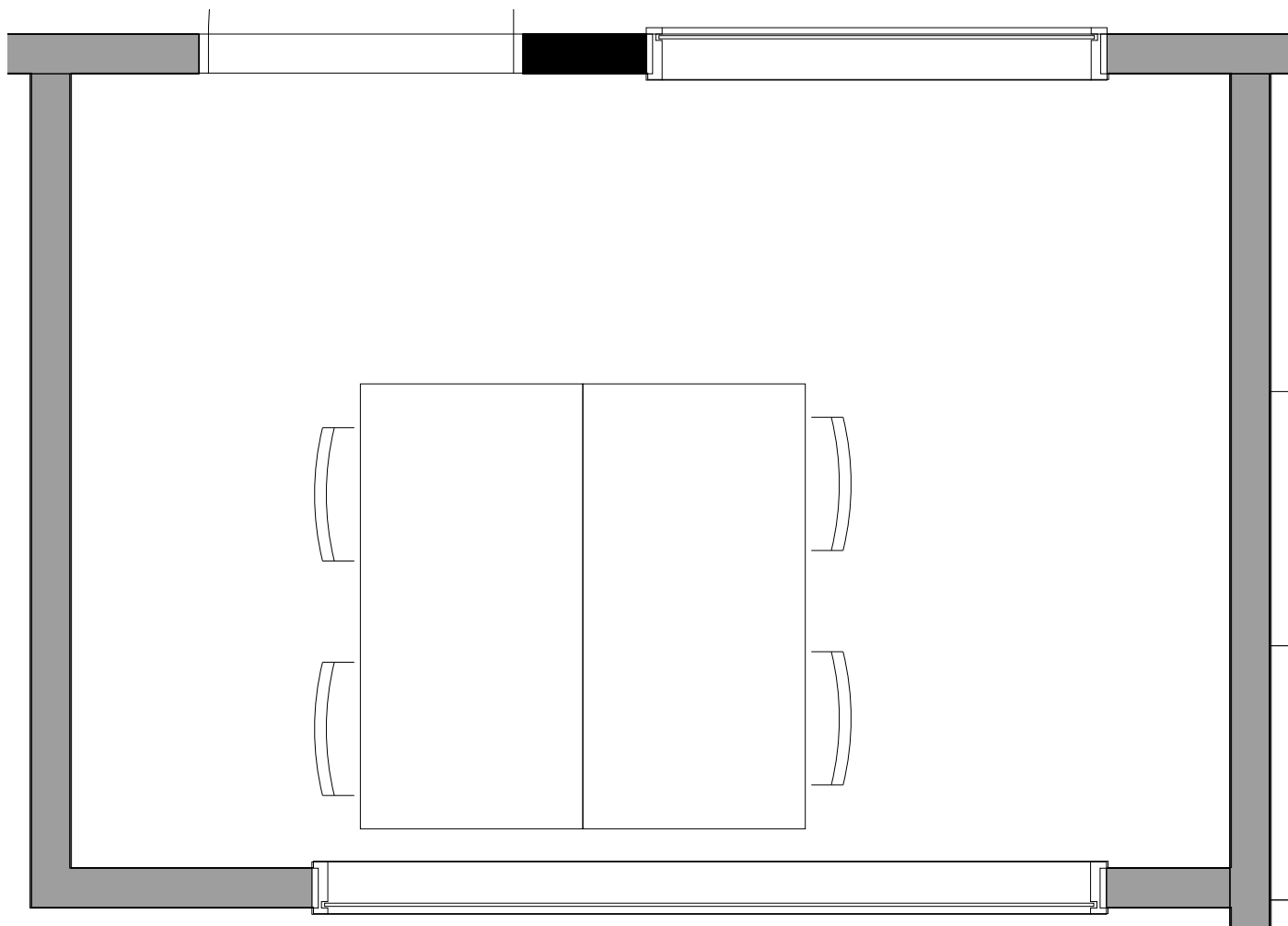

Ausstattung: 0 Flipcharts 0 Pinnwände

Sitzplätze: 4

**Danke, dass Sie die Raumordnung wieder herstellen**

- Einrichtung gemäss Plan wieder herstellen
- Geräte und Beleuchtung ausschalten
- Türen und Fenster schliessen

**Service Desk: 058 934 66 77**

**Notfall ZHAW (24h): 058 934 70 70**

# Raumordnung

Gebäude ZT, 9.OG

Raum ZT 9.T33

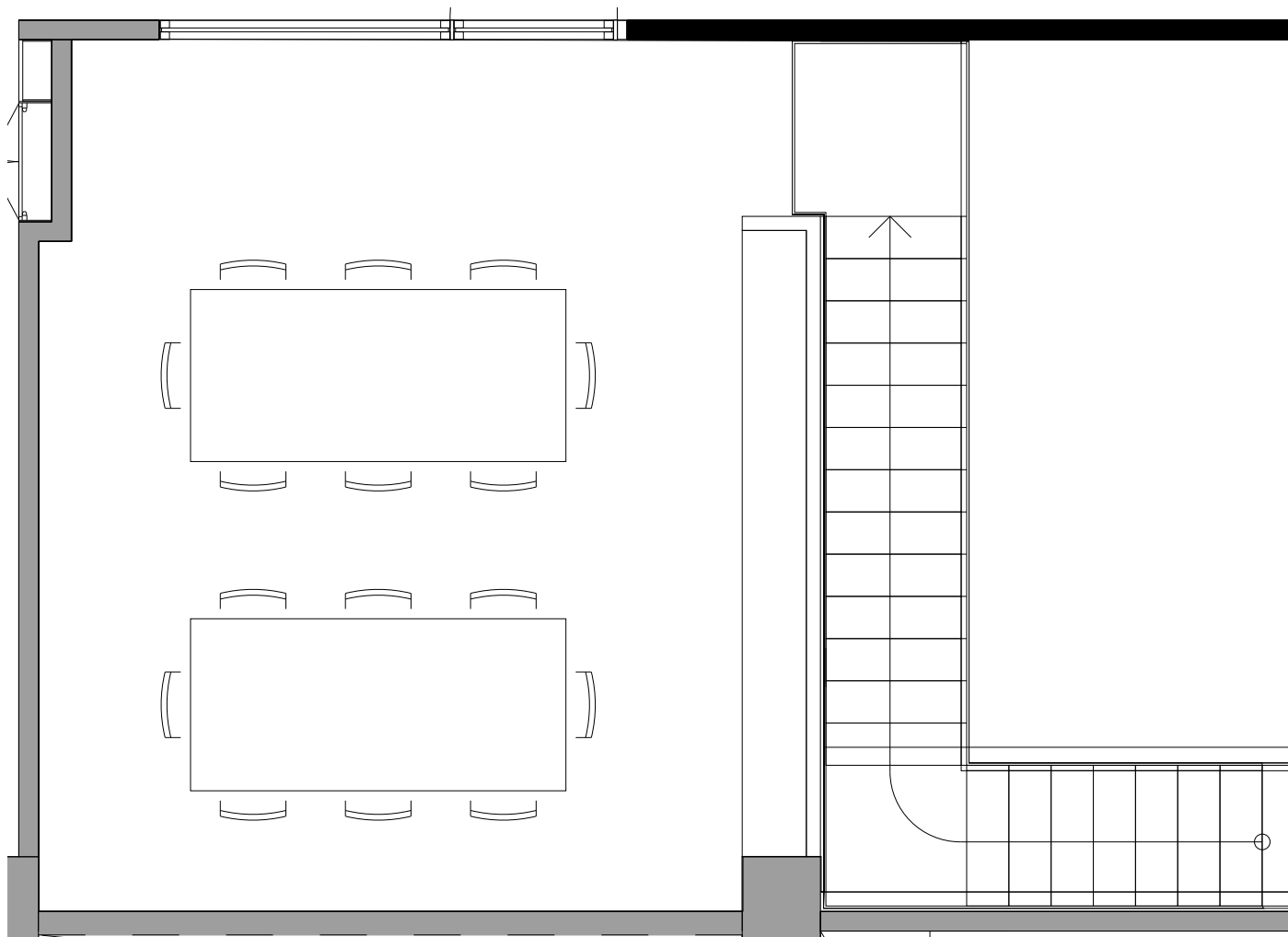

Ausstattung: Flipcharts Pinnwände

Sitzplätze: 16

**Danke, dass Sie die Raumordnung wieder herstellen:**

- Einrichtung gemäss Plan wieder herstellen
- Geräte und Beleuchtung ausschalten
- Türen und Fenster schliessen

**Service Desk: 058 934 66 77**

**Notfall ZHAW (24h): 058 934 70 70**



# Raumordnung

Gebäude ZT, 9.OG

Raum ZT 9.T41

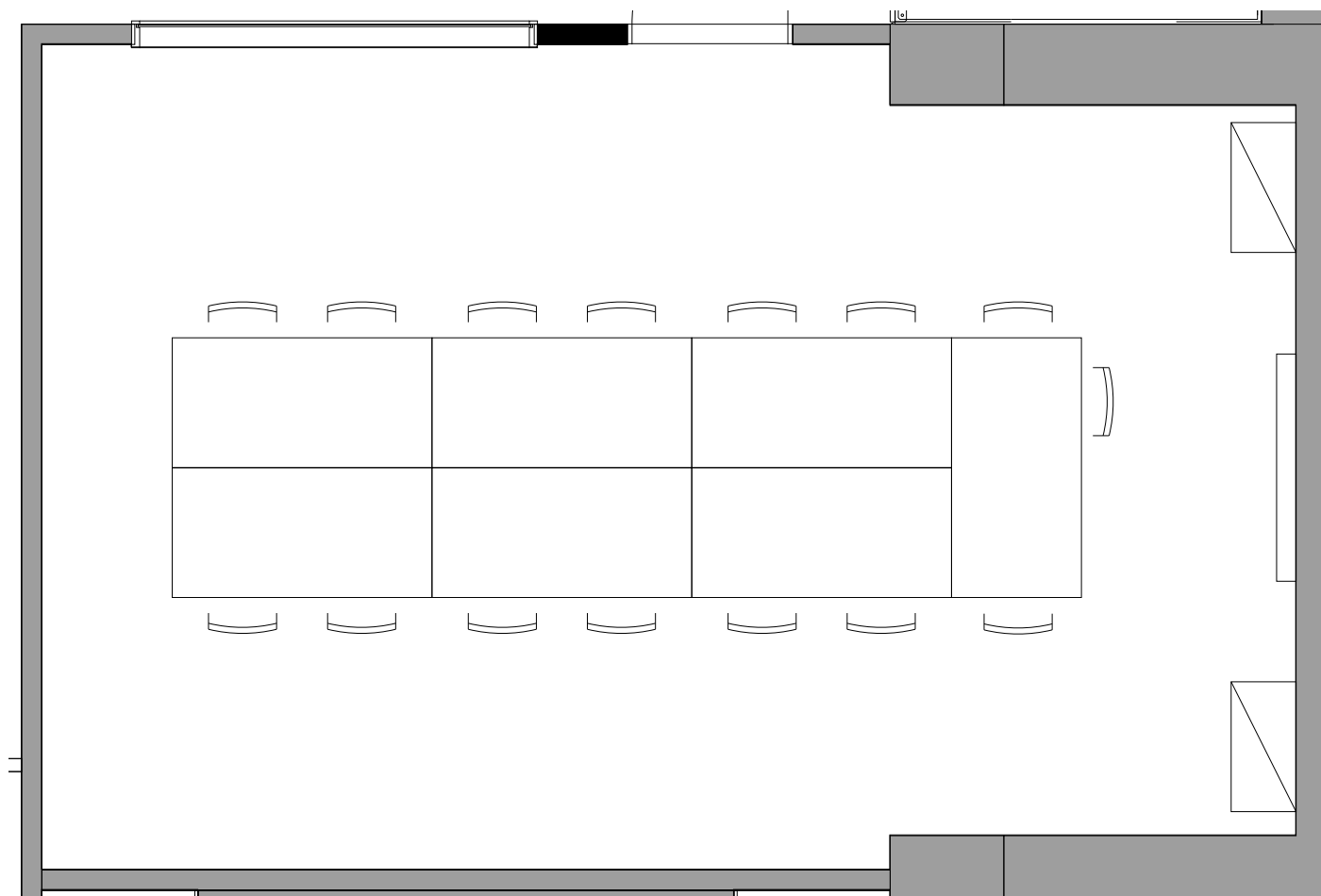

Ausstattung: 1 Flipcharts 1 Pinnwände

Sitzplätze: 15

**Danke, dass Sie die Raumordnung wieder herstellen**

**Service Desk: 058 934 66 77**

**Notfall ZHAW (24h): 058 934 70 70**

- Einrichtung gemäss Plan wieder herstellen
- Geräte und Beleuchtung ausschalten
- Türen und Fenster schliessen

# Raumordnung

Gebäude ZT, 9.OG

Raum ZT 9.T50

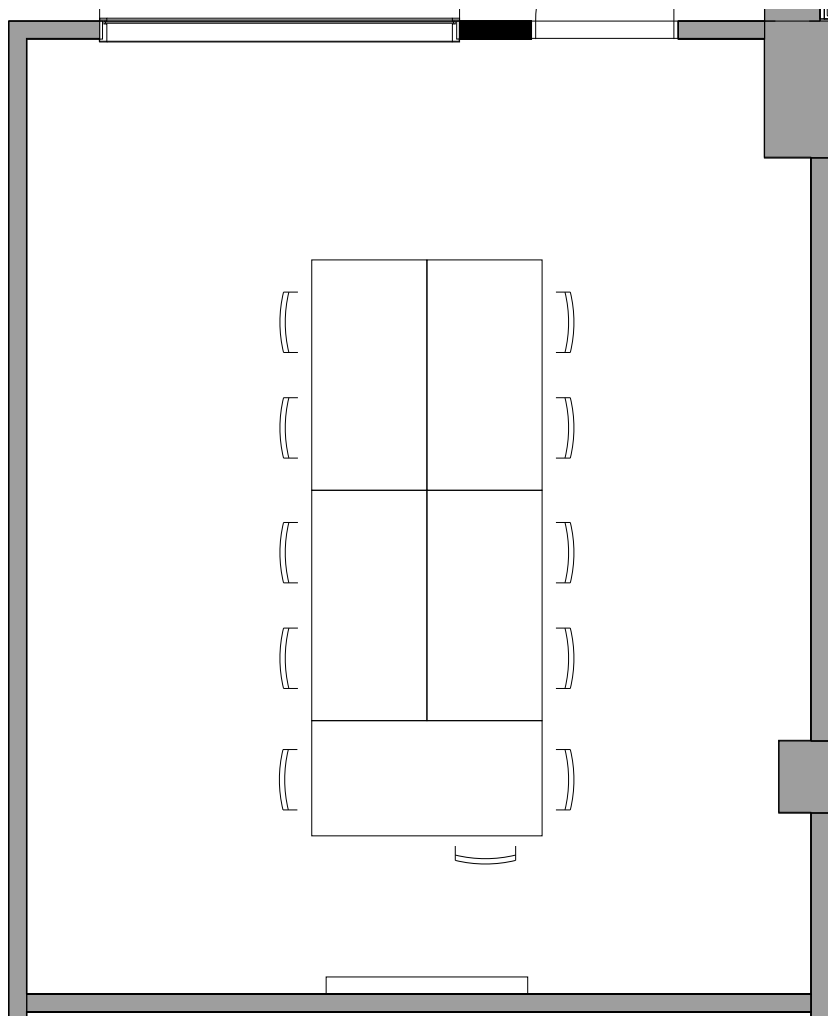

Ausstattung: 1 Flipcharts 1 Pinnwände

Sitzplätze: 11

**Danke, dass Sie die Raumordnung wieder herstellen**

- Einrichtung gemäss Plan wieder herstellen
- Geräte und Beleuchtung ausschalten
- Türen und Fenster schliessen

**Service Desk: 058 934 66 77**

**Notfall ZHAW (24h): 058 934 70 70**

# Raumordnung

Gebäude ZT, 10.OG

Raum ZT 10.T34

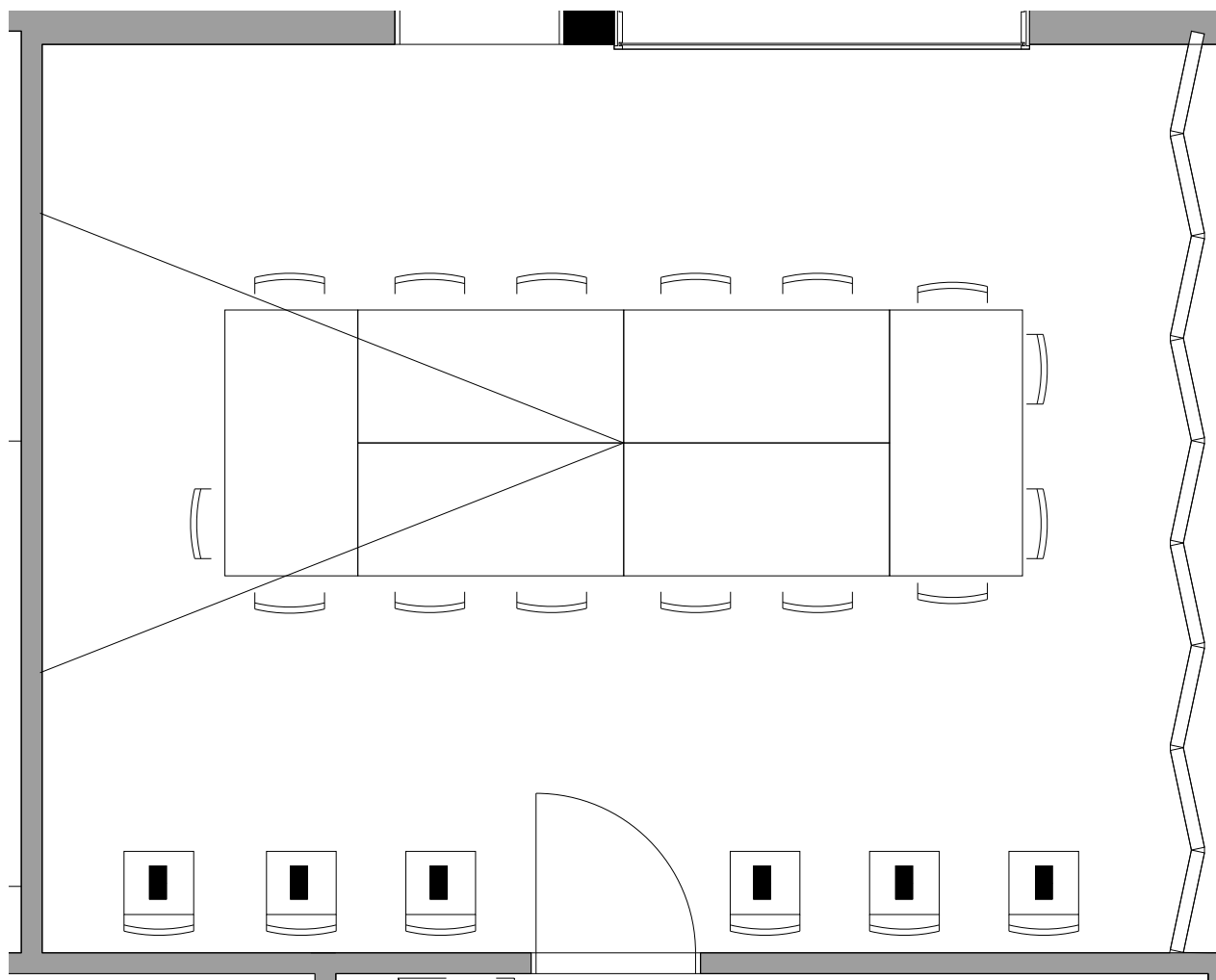

Ausstattung: 1 Flipcharts 2 Pinnwände

Sitzplätze: 15

**Danke, dass Sie die Raumordnung wieder herstellen**

**Service Desk: 058 934 66 77**

**Notfall ZHAW (24h): 058 934 70 70**

- Einrichtung gemäss Plan wieder herstellen
- Geräte und Beleuchtung ausschalten
- Türen und Fenster schliessen

# Raumordnung

Gebäude ZT, 10.OG

Raum ZT 10.T36

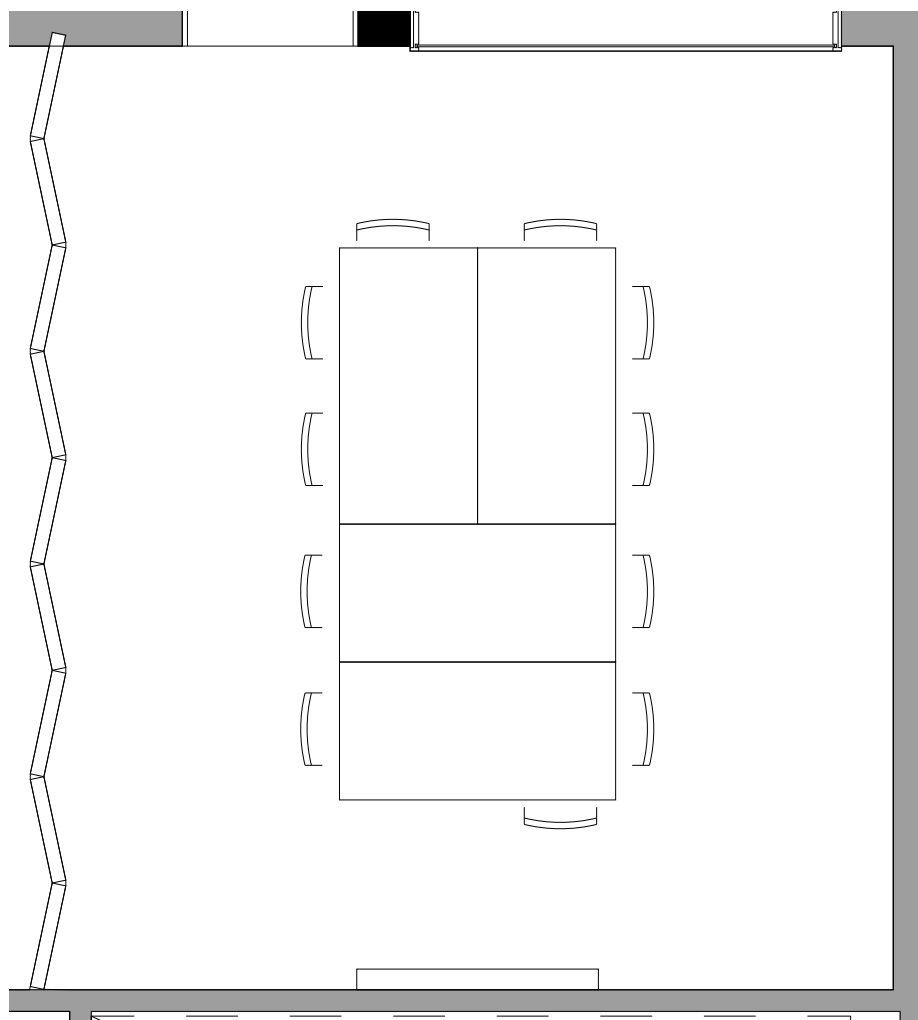

Ausstattung: 1 Flipcharts 1 Pinnwände

Sitzplätze: 11

**Danke, dass Sie die Raumordnung wieder herstellen**

- Einrichtung gemäss Plan wieder herstellen
- Geräte und Beleuchtung ausschalten
- Türen und Fenster schliessen

**Service Desk: 058 934 66 77**

**Notfall ZHAW (24h): 058 934 70 70**

# Raumordnung

Gebäude ZT, 10.OG

Raum ZT 10.T38

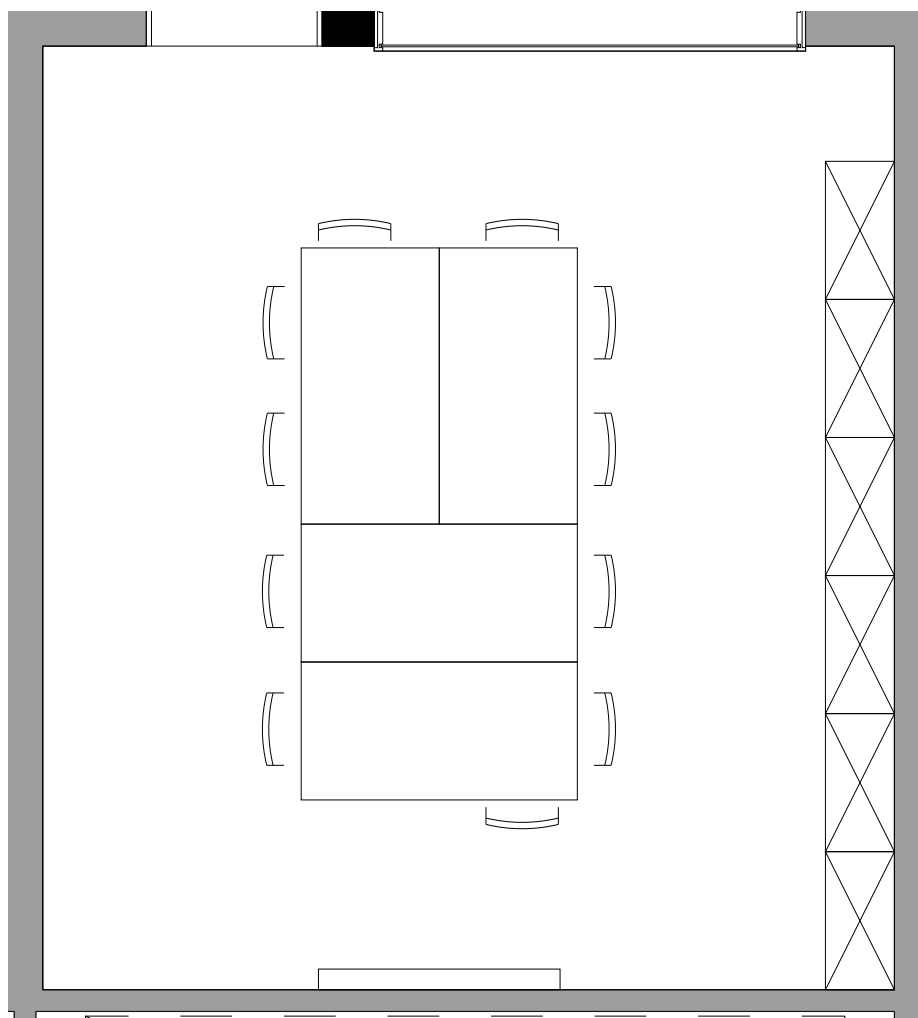

Ausstattung: 1 Flipcharts 1 Pinnwände

Sitzplätze: 11

**Danke, dass Sie die Raumordnung wieder herstellen**

**Service Desk: 058 934 66 77**

**Notfall ZHAW (24h): 058 934 70 70**

- Einrichtung gemäss Plan wieder herstellen
- Geräte und Beleuchtung ausschalten
- Türen und Fenster schliessen



# Raumordnung

Gebäude ZT, 10.OG

Raum ZT 10.T48

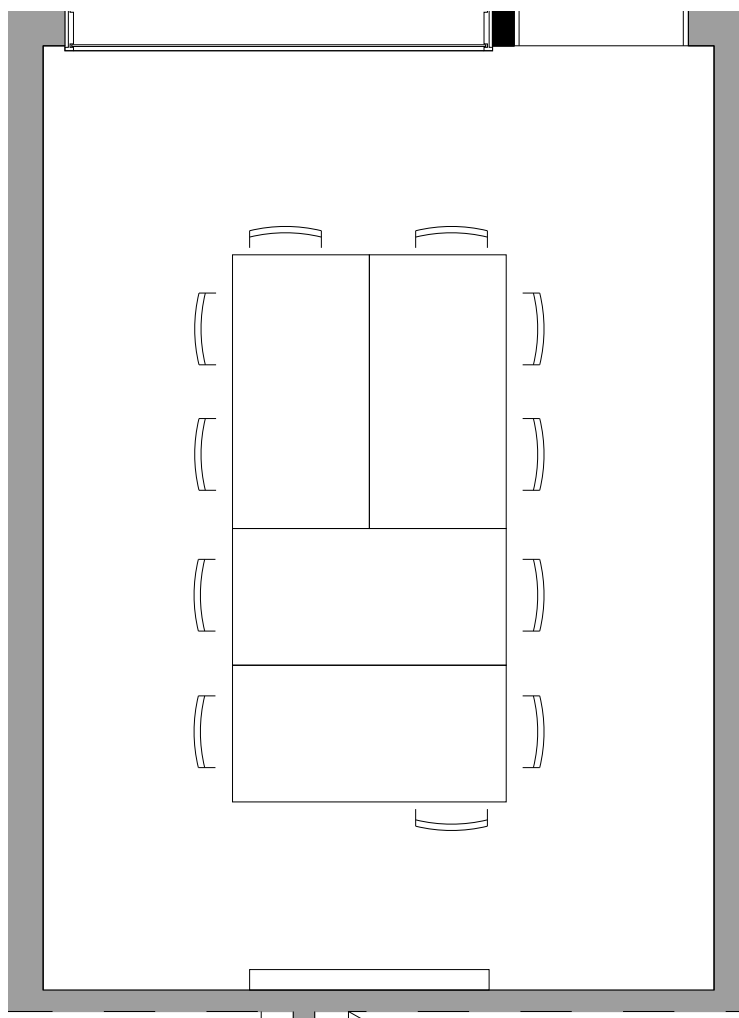

Ausstattung: 1 Flipcharts 1 Pinnwände

Sitzplätze: 11

**Danke, dass Sie die Raumordnung wieder herstellen**

- Einrichtung gemäss Plan wieder herstellen
- Geräte und Beleuchtung ausschalten
- Türen und Fenster schliessen

**Service Desk: 058 934 66 77**

**Notfall ZHAW (24h): 058 934 70 70**